

Réflexions (A)

Dessinez l'image de la réflexion décrite.

Réflexion par rapport à l'axe $y = 0$.

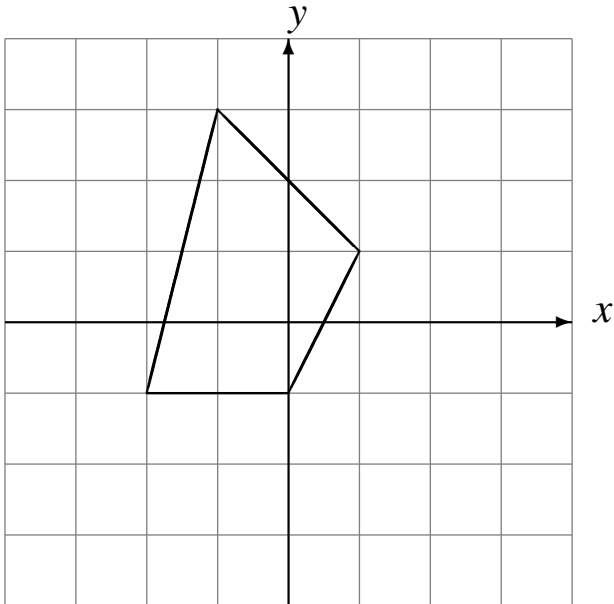

Réflexion par rapport à l'axe $x = -2$.

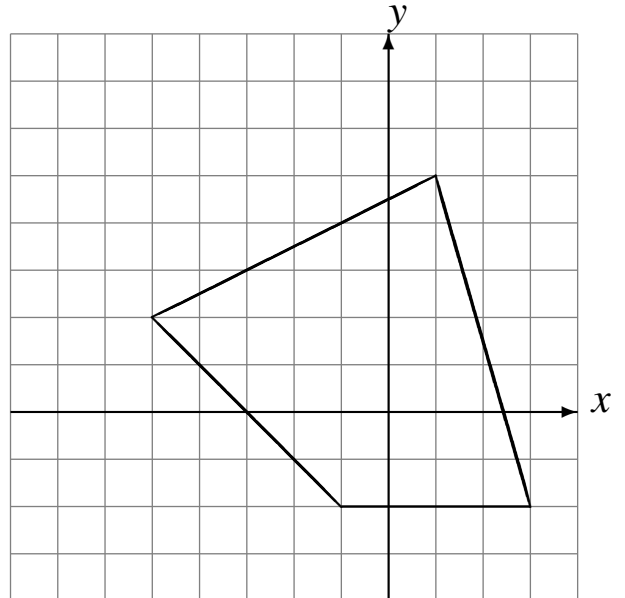

Réflexion par rapport à l'axe $x = 2$.

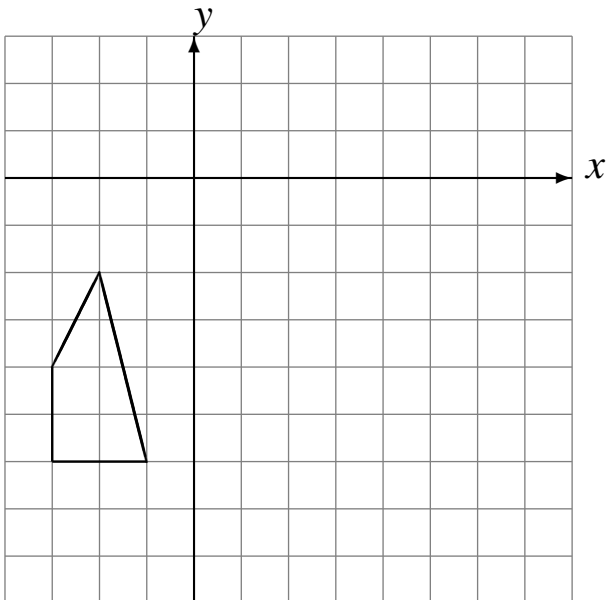

Réflexion par rapport à l'axe $x = -3$.

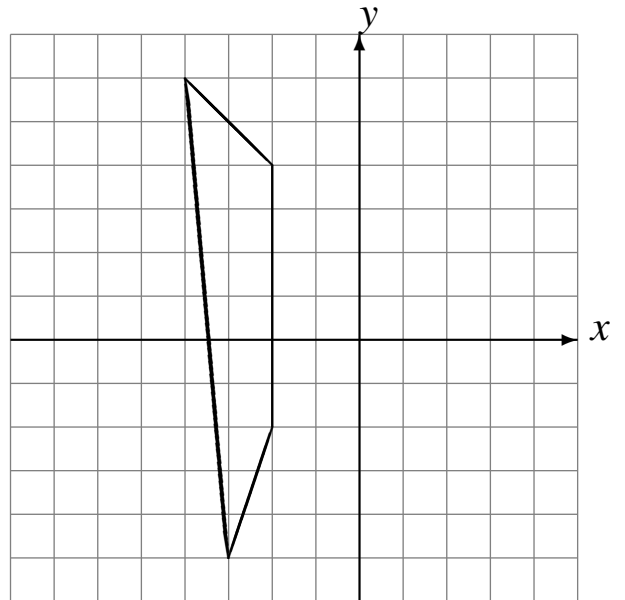

Réflexions (A) Solutions

Dessinez l'image de la réflexion décrite.

Réflexion par rapport à l'axe $y = 0$.

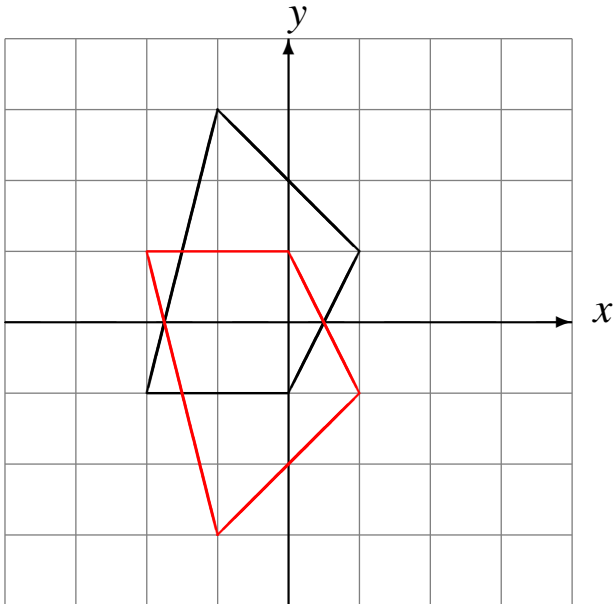

Réflexion par rapport à l'axe $x = -2$.

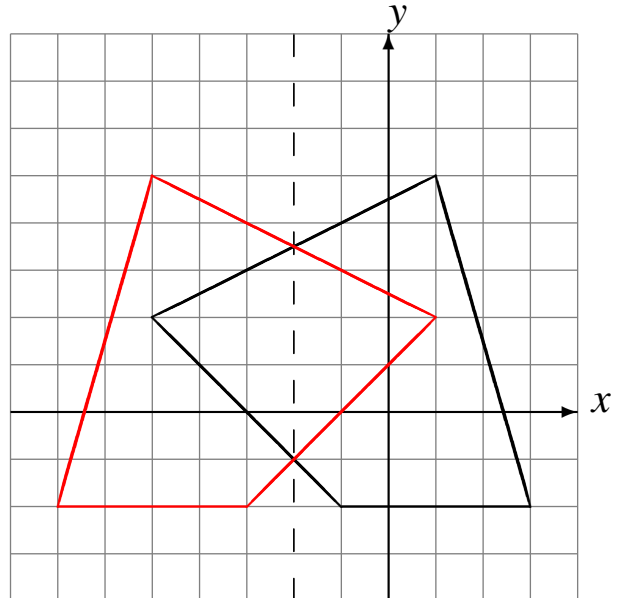

Réflexion par rapport à l'axe $x = 2$.

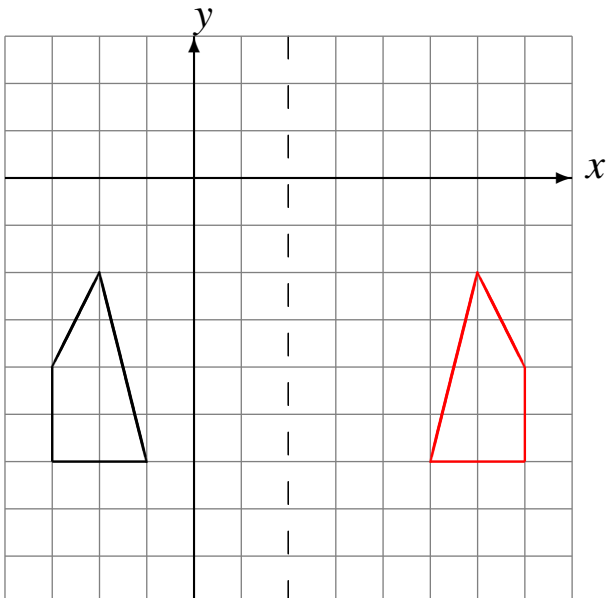

Réflexion par rapport à l'axe $x = -3$.

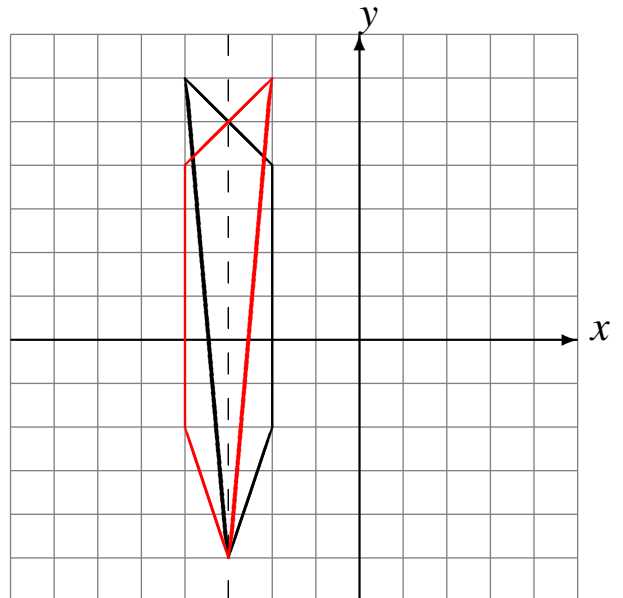

Réflexions (B)

Dessinez l'image de la réflexion décrite.

Réflexion par rapport à l'axe $y = -3$.

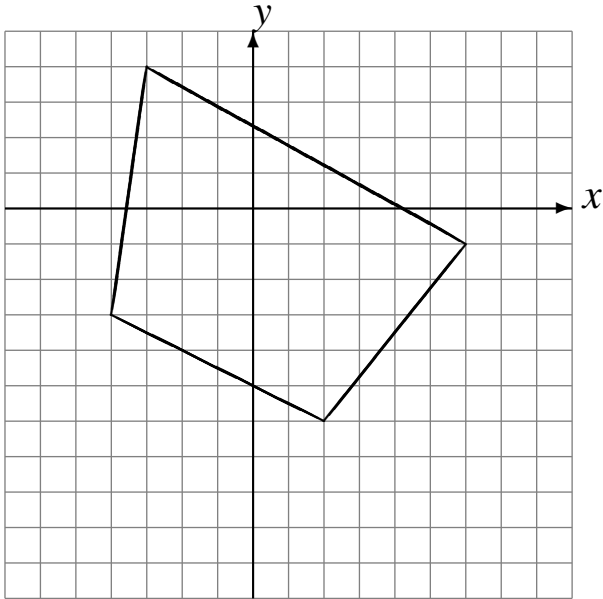

Réflexion par rapport à l'axe $x = -2$.

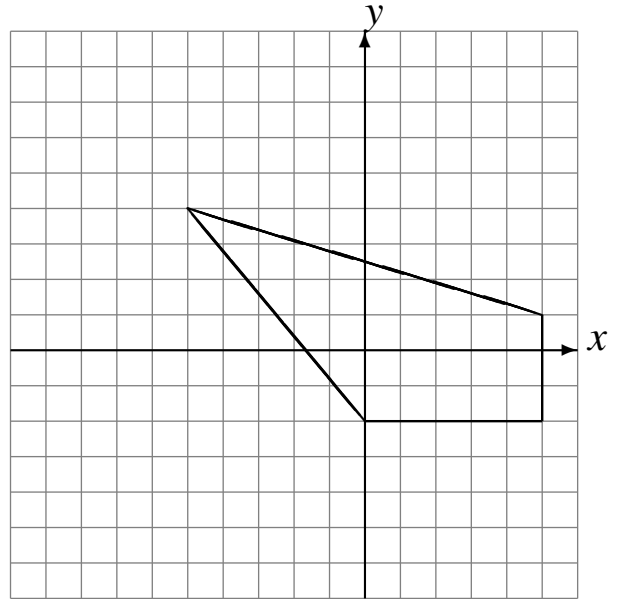

Réflexion par rapport à l'axe $x = 4$.

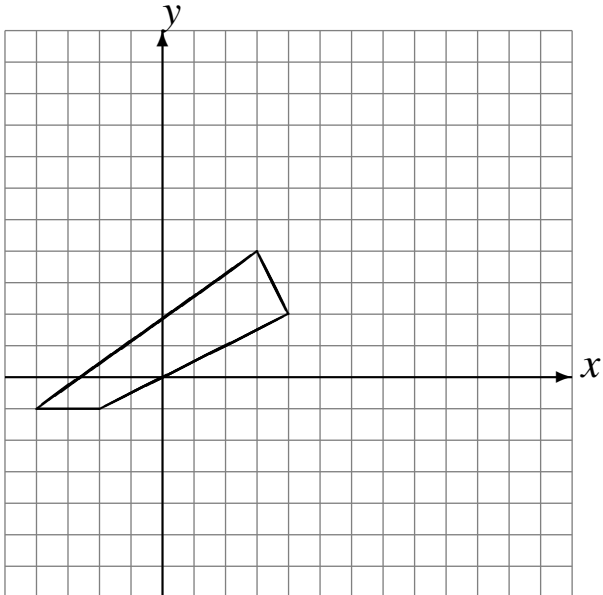

Réflexion par rapport à l'axe $y = 2$.

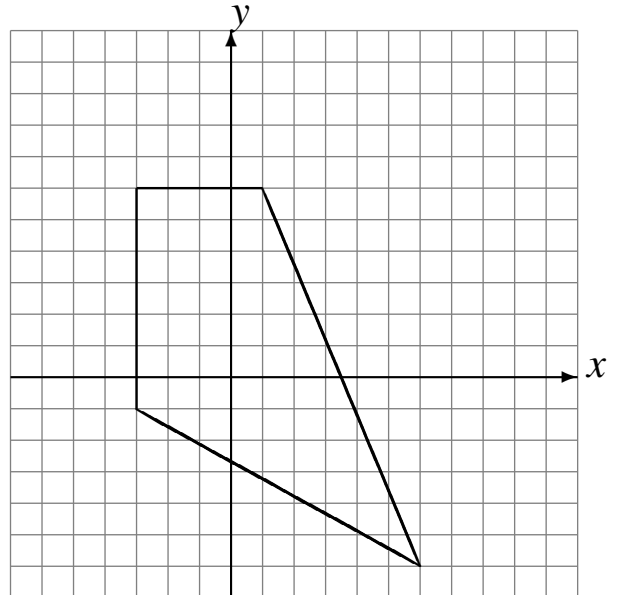

Réflexions (B) Solutions

Dessinez l'image de la réflexion décrite.

Réflexion par rapport à l'axe $y = -3$.

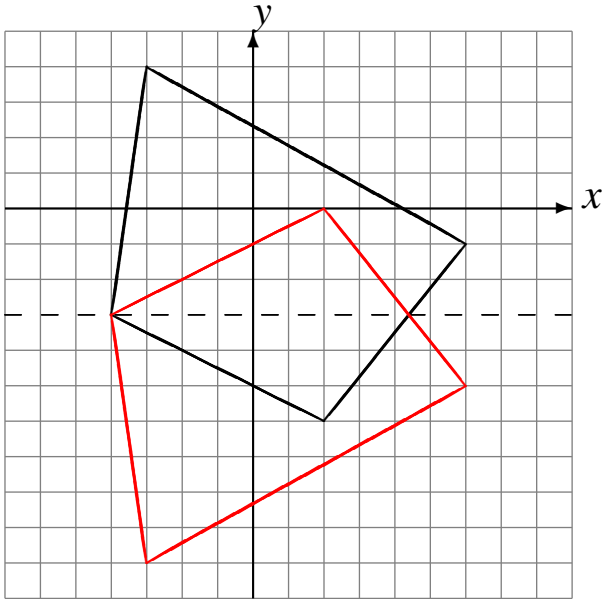

Réflexion par rapport à l'axe $x = -2$.

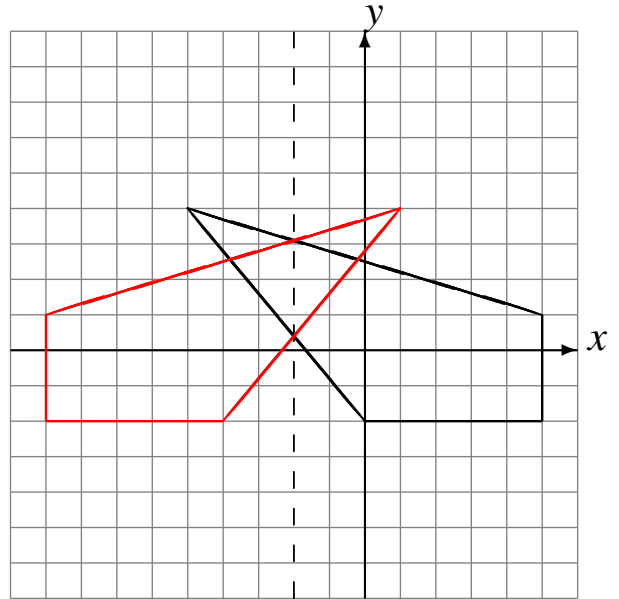

Réflexion par rapport à l'axe $x = 4$.

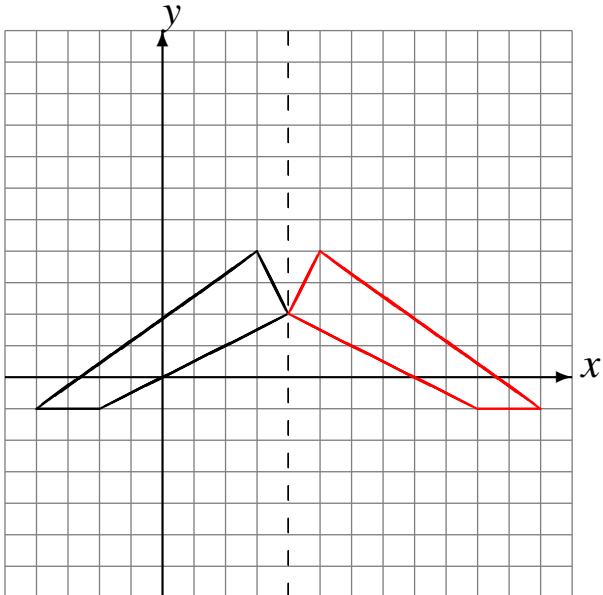

Réflexion par rapport à l'axe $y = 2$.

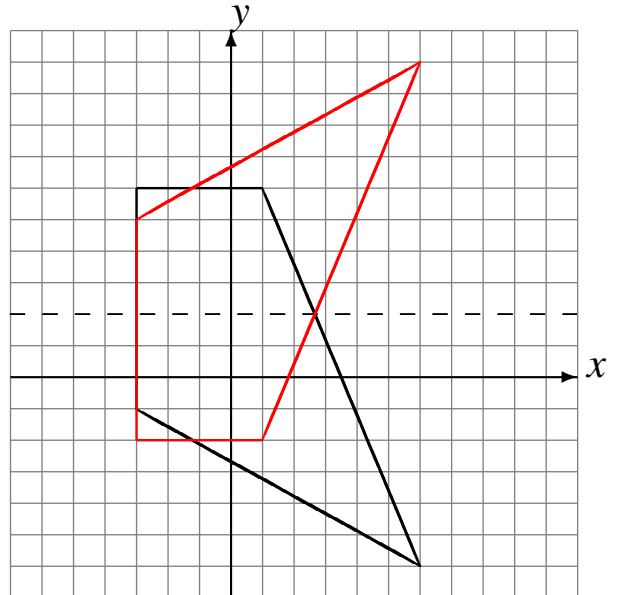

Réflexions (C)

Dessinez l'image de la réflexion décrite.

Réflexion par rapport à l'axe $y = 4$.

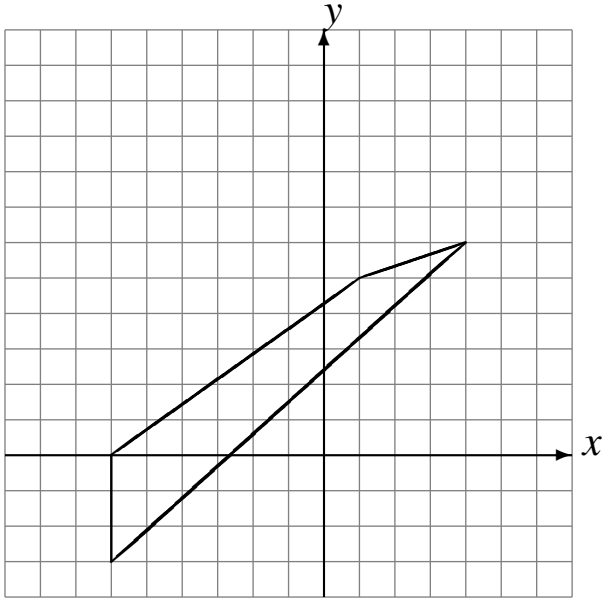

Réflexion par rapport à l'axe $y = 1$.

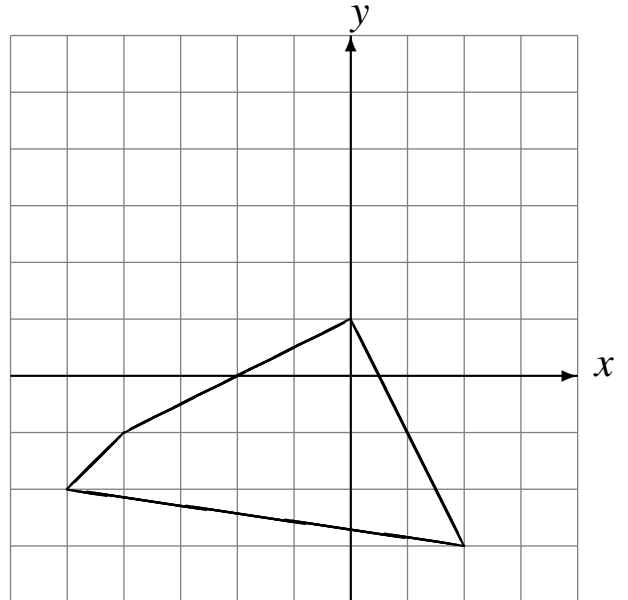

Réflexion par rapport à l'axe $y = 2$.

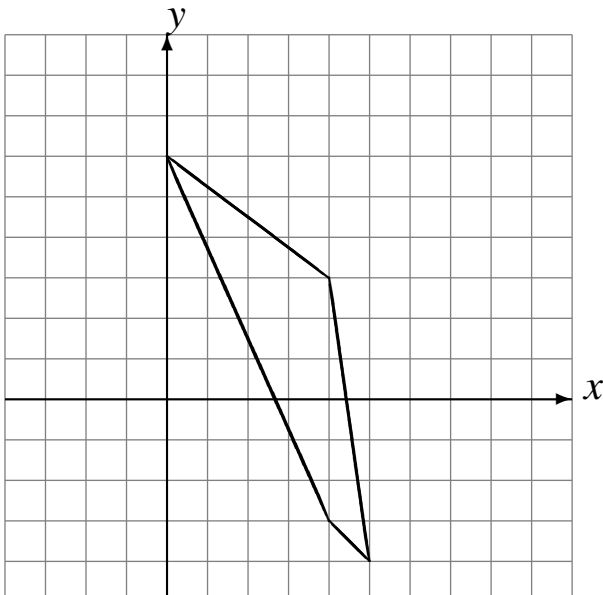

Réflexion par rapport à l'axe $x = 1$.

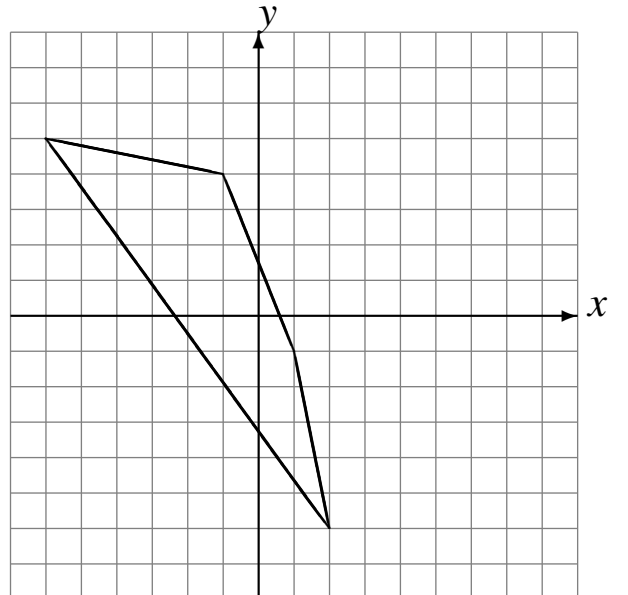

Réflexions (C) Solutions

Dessinez l'image de la réflexion décrite.

Réflexion par rapport à l'axe $y = 4$.

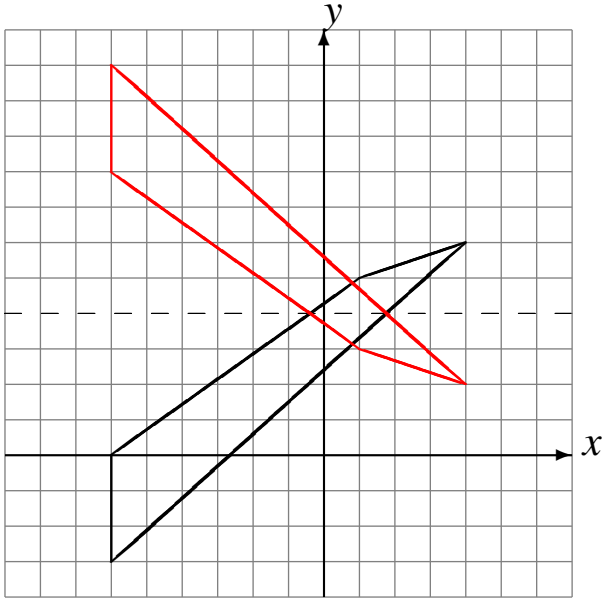

Réflexion par rapport à l'axe $y = 1$.

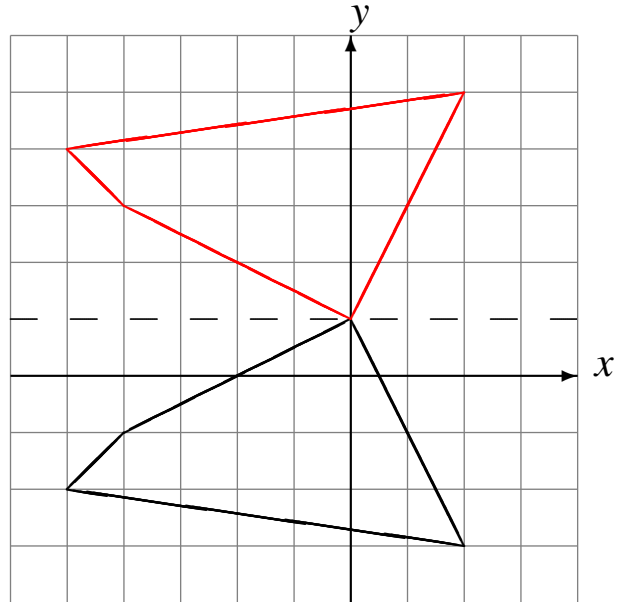

Réflexion par rapport à l'axe $y = 2$.

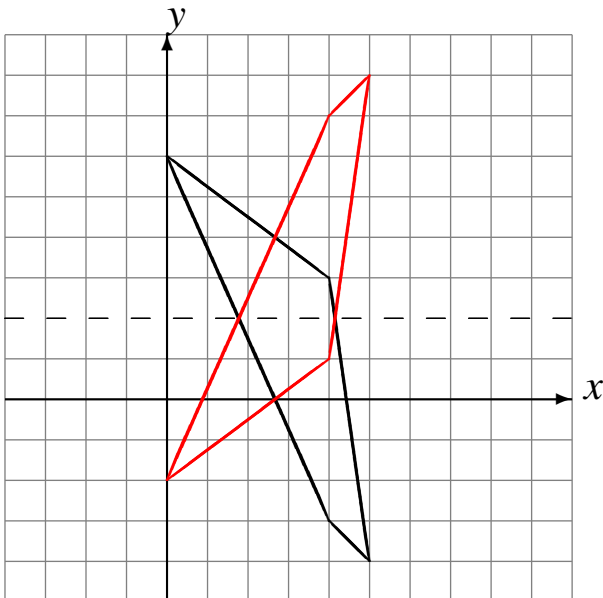

Réflexion par rapport à l'axe $x = 1$.

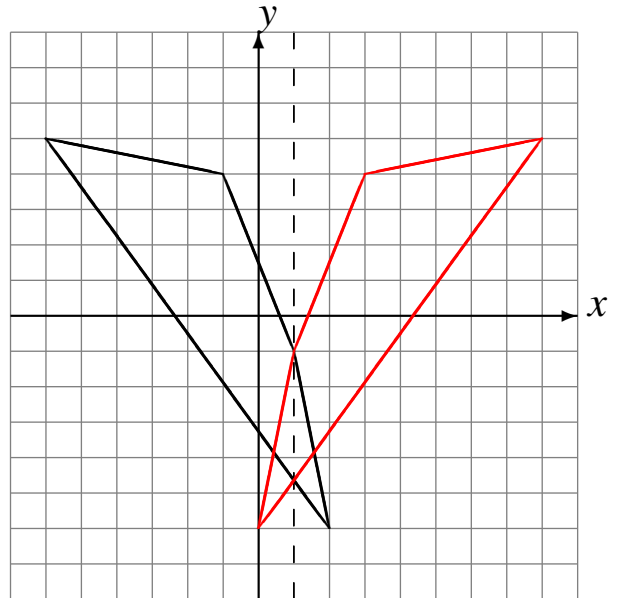

Réflexions (D)

Dessinez l'image de la réflexion décrite.

Réflexion par rapport à l'axe $y = -4$.

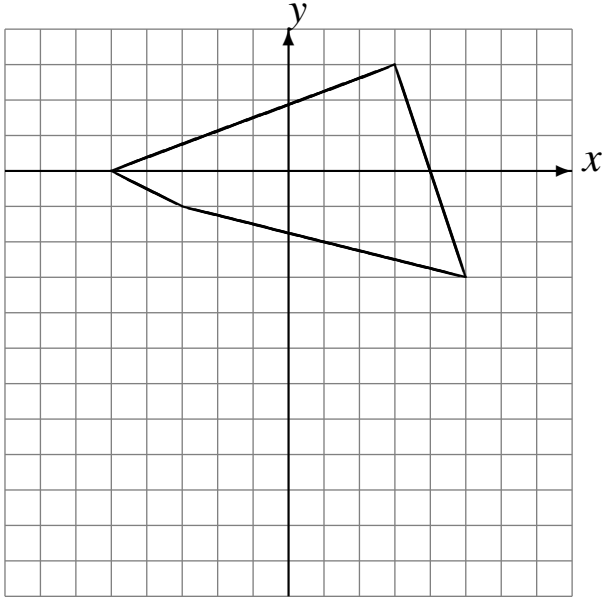

Réflexion par rapport à l'axe $y = 4$.

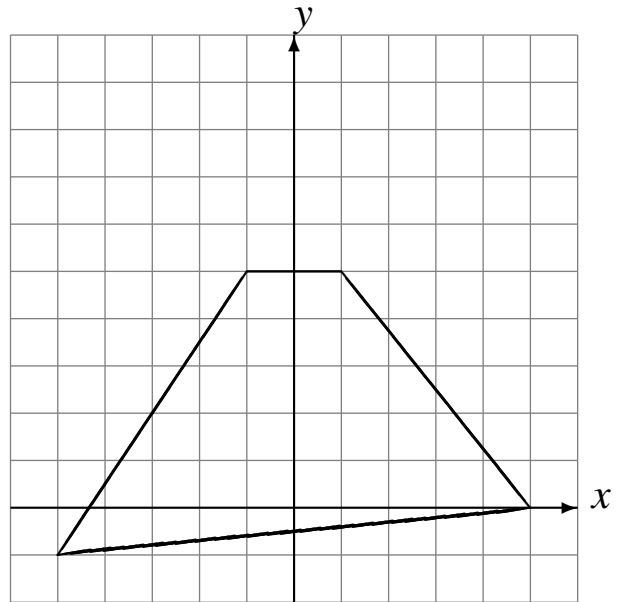

Réflexion par rapport à l'axe $x = 2$.

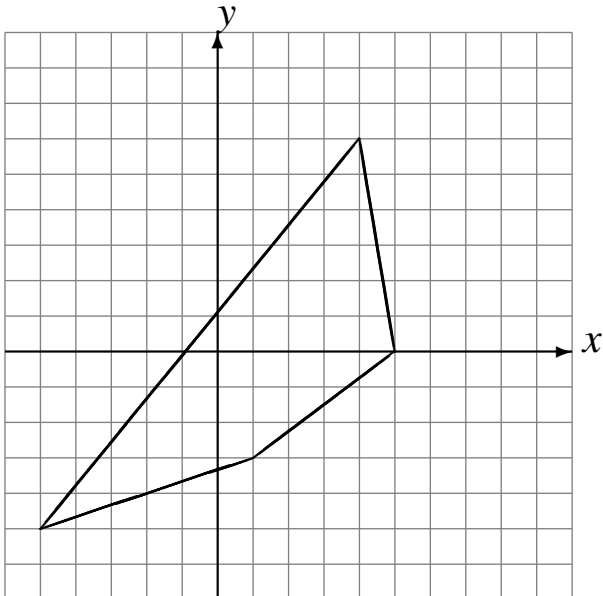

Réflexion par rapport à l'axe $y = -1$.

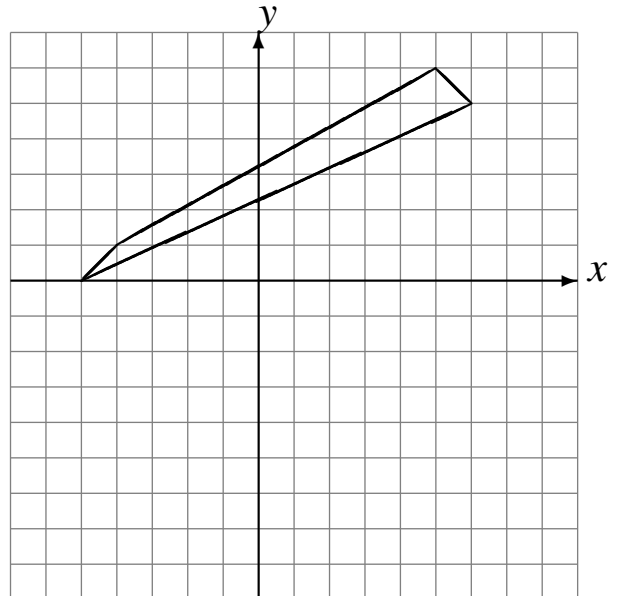

Réflexions (D) Solutions

Dessinez l'image de la réflexion décrite.

Réflexion par rapport à l'axe $y = -4$.

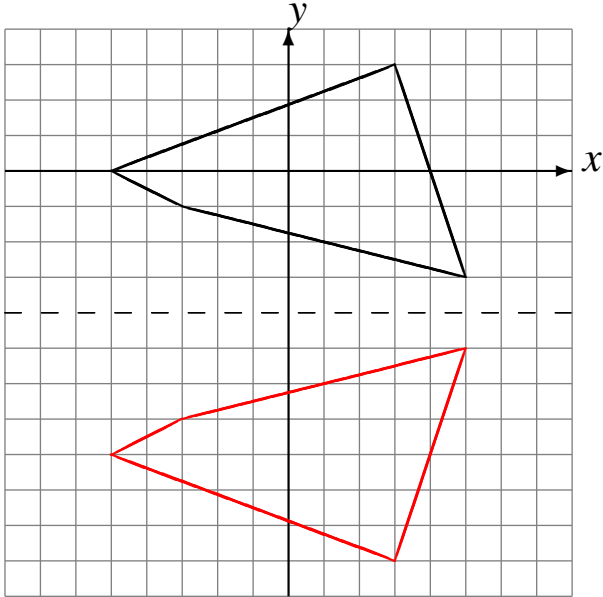

Réflexion par rapport à l'axe $y = 4$.

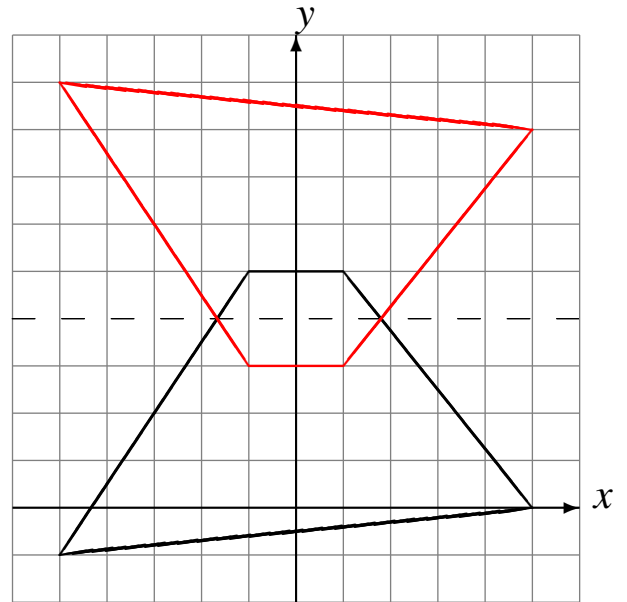

Réflexion par rapport à l'axe $x = 2$.

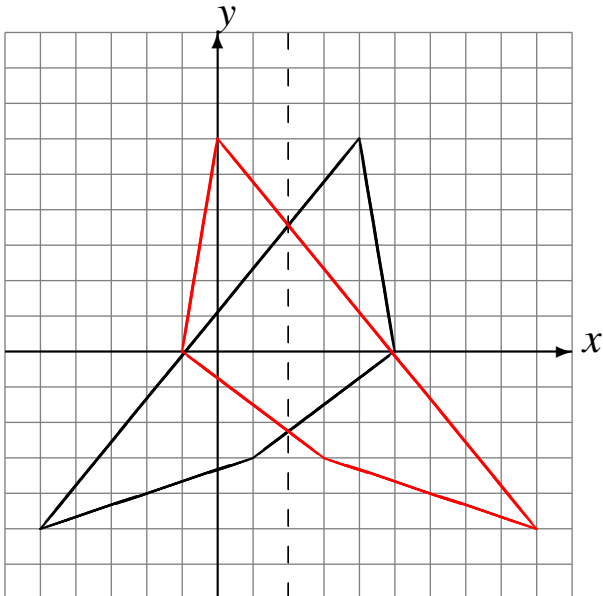

Réflexion par rapport à l'axe $y = -1$.

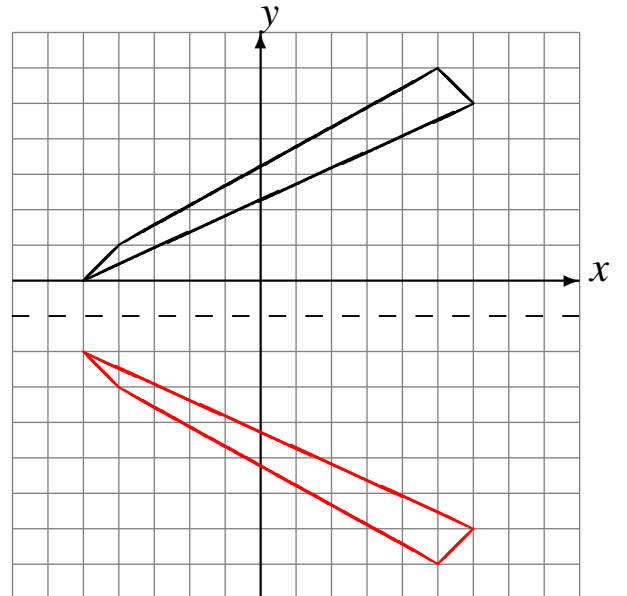

Réflexions (E)

Dessinez l'image de la réflexion décrite.

Réflexion par rapport à l'axe $x = 3$.

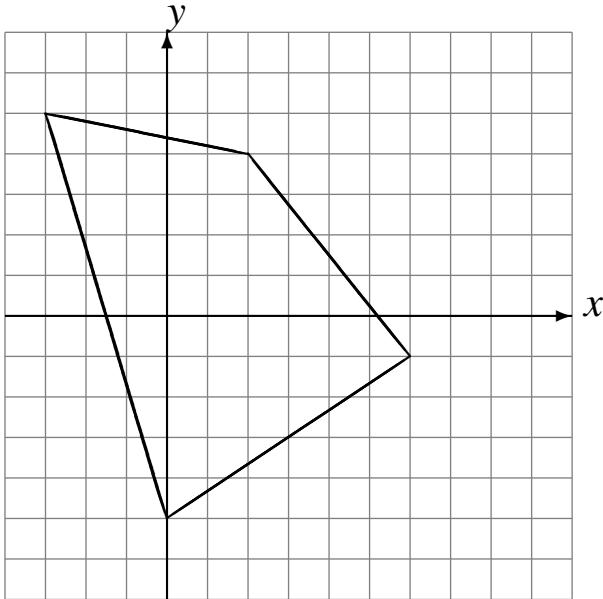

Réflexion par rapport à l'axe $y = 3$.

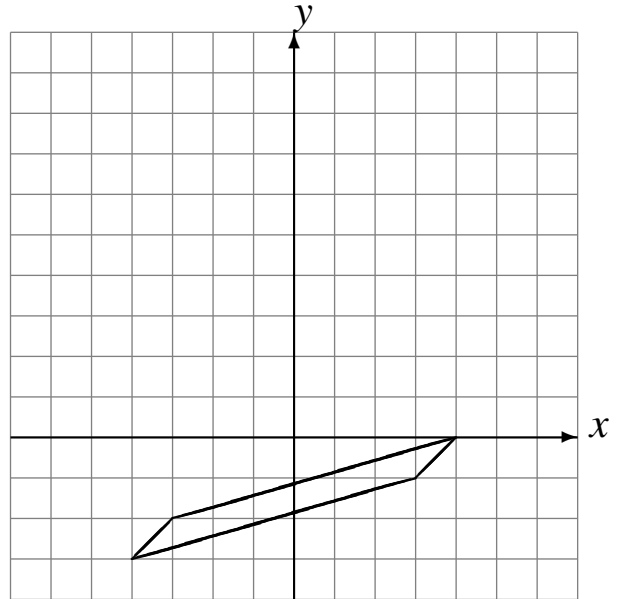

Réflexion par rapport à l'axe $x = -1$.

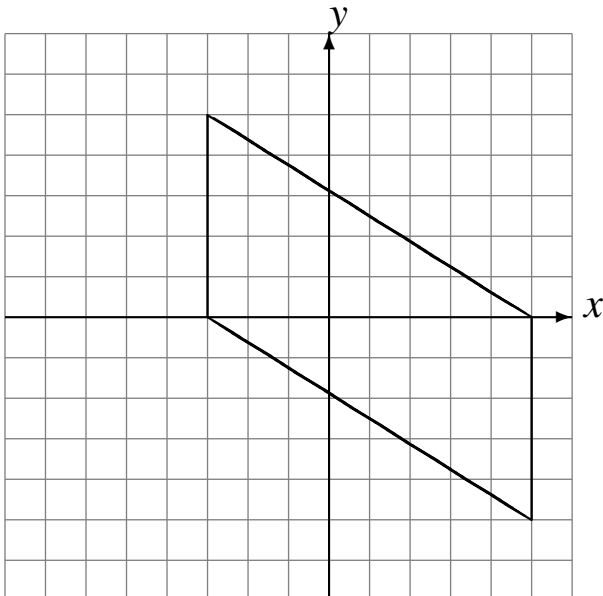

Réflexion par rapport à l'axe $x = -3$.

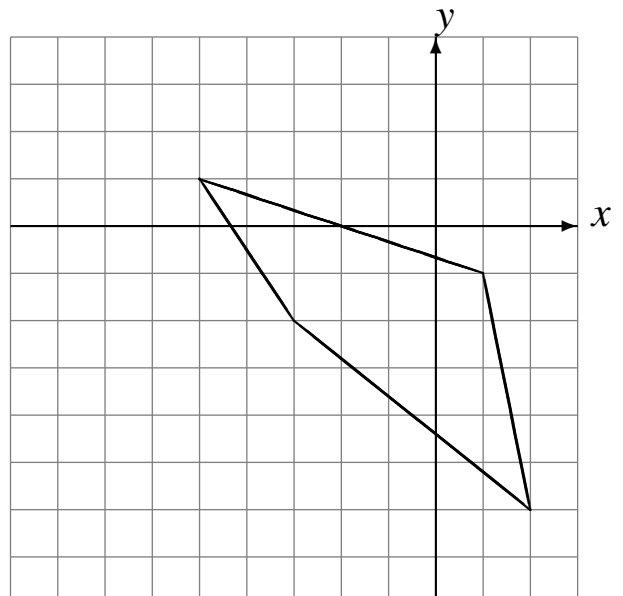

Réflexions (E) Solutions

Dessinez l'image de la réflexion décrite.

Réflexion par rapport à l'axe $x = 3$.

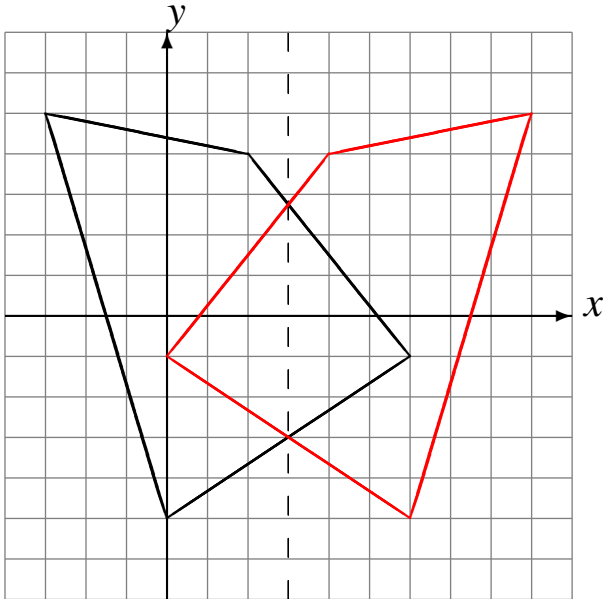

Réflexion par rapport à l'axe $y = 3$.

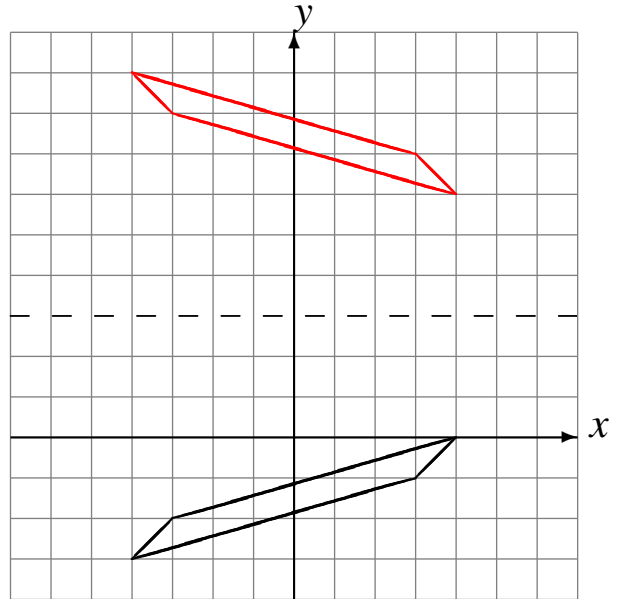

Réflexion par rapport à l'axe $x = -1$.

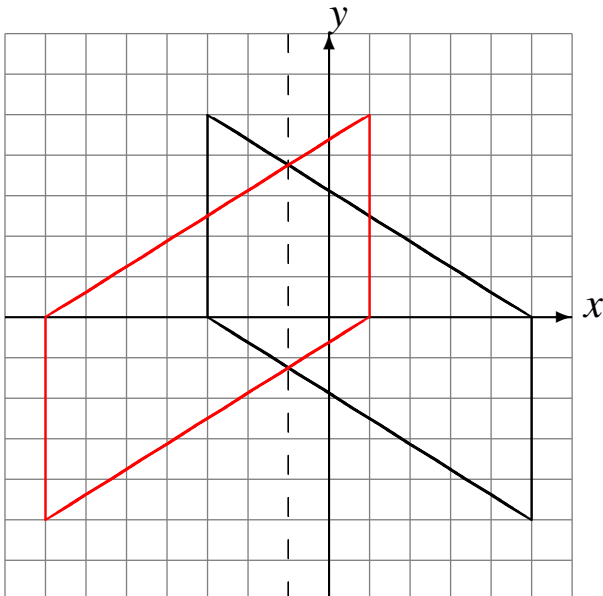

Réflexion par rapport à l'axe $x = -3$.

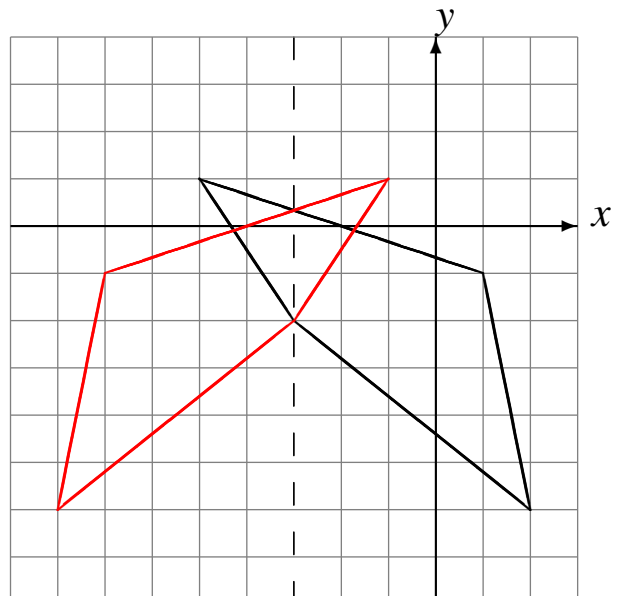

Réflexions (F)

Dessinez l'image de la réflexion décrite.

Réflexion par rapport à l'axe $y = -2$.

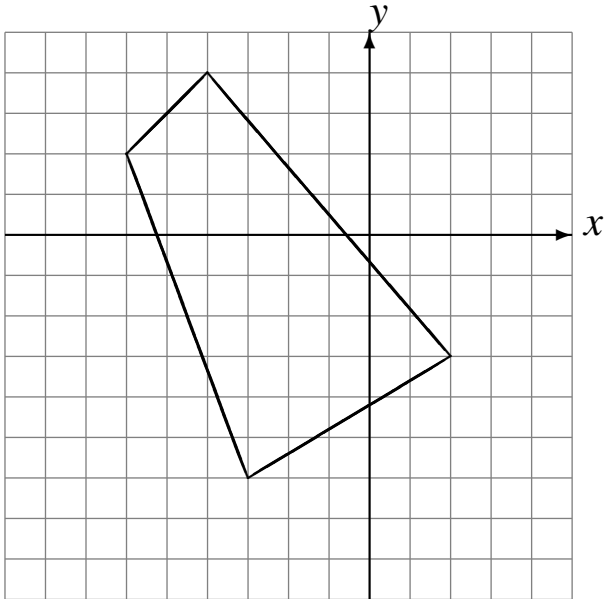

Réflexion par rapport à l'axe $x = 4$.

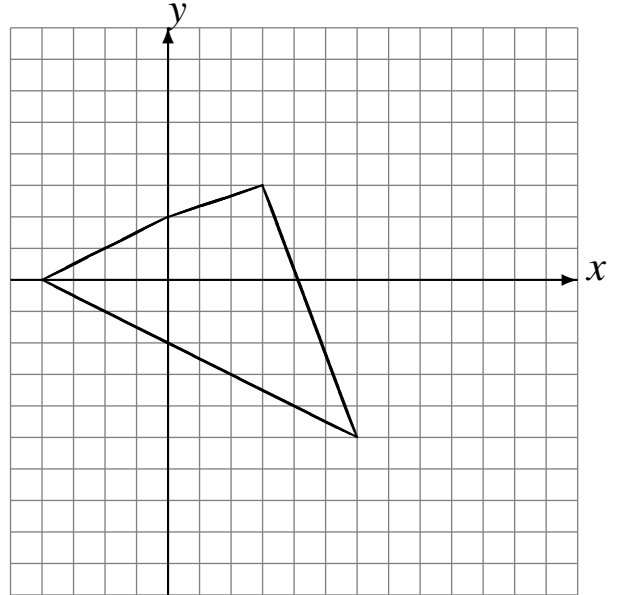

Réflexion par rapport à l'axe $x = 1$.

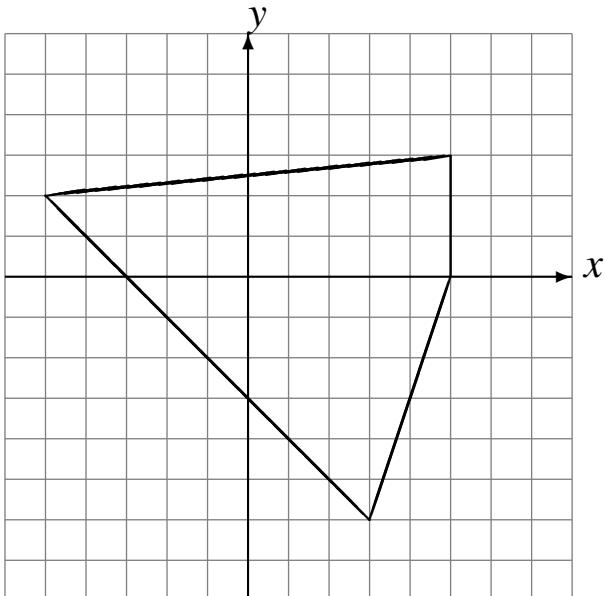

Réflexion par rapport à l'axe $y = -2$.

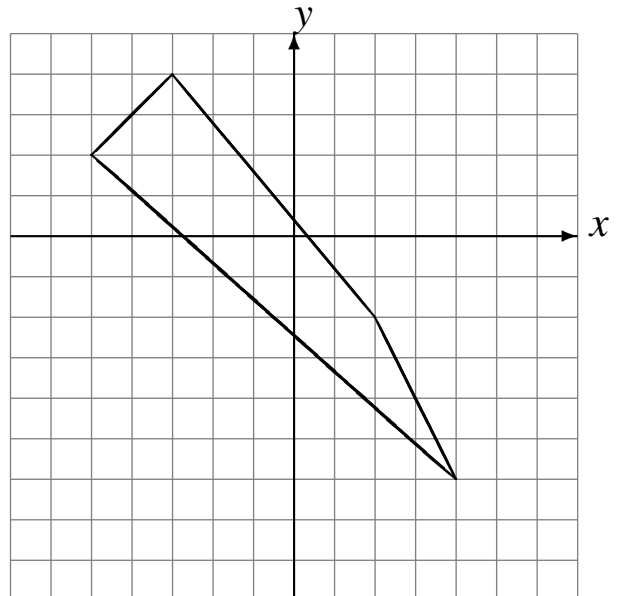

Réflexions (F) Solutions

Dessinez l'image de la réflexion décrite.

Réflexion par rapport à l'axe $y = -2$.

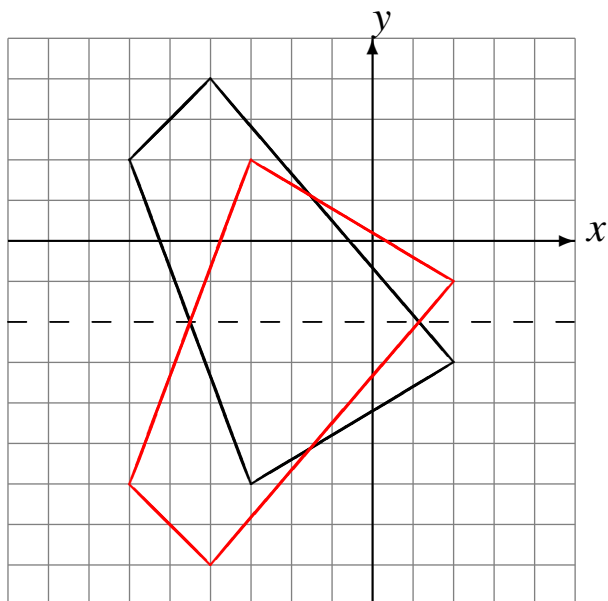

Réflexion par rapport à l'axe $x = 4$.

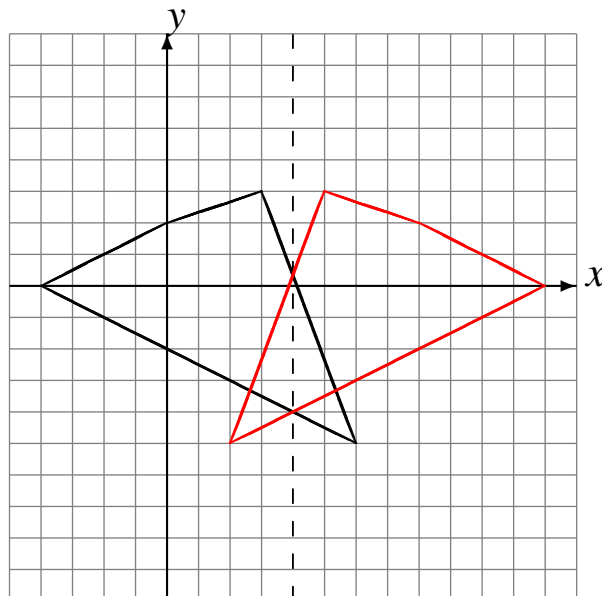

Réflexion par rapport à l'axe $x = 1$.

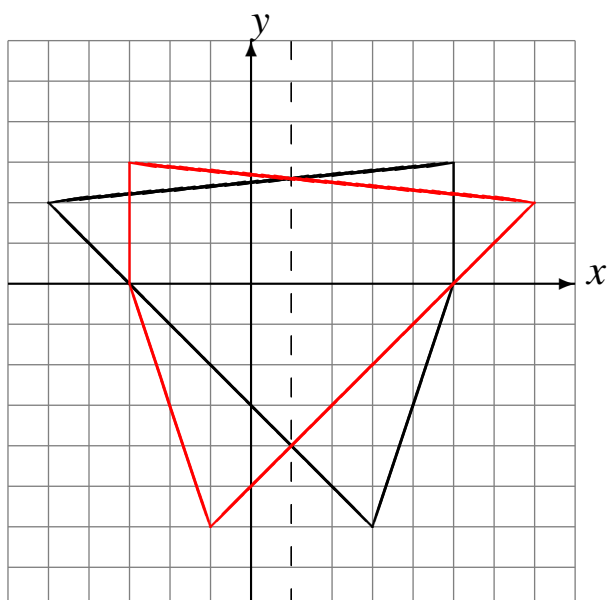

Réflexion par rapport à l'axe $y = -2$.

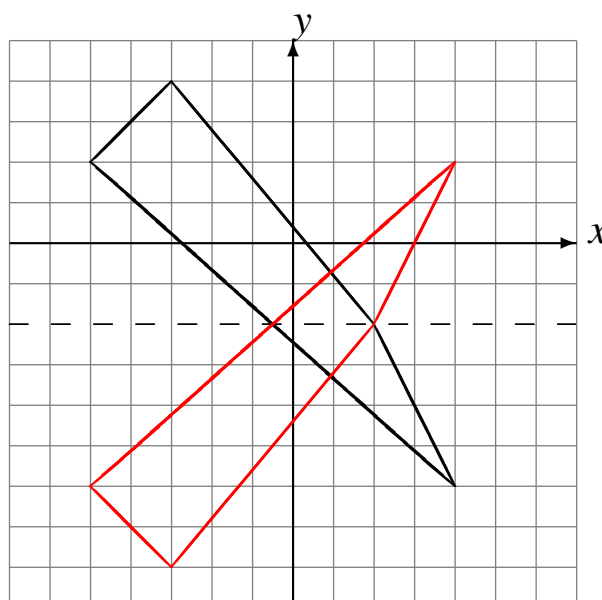

Réflexions (G)

Dessinez l'image de la réflexion décrite.

Réflexion par rapport à l'axe $y = -4$.

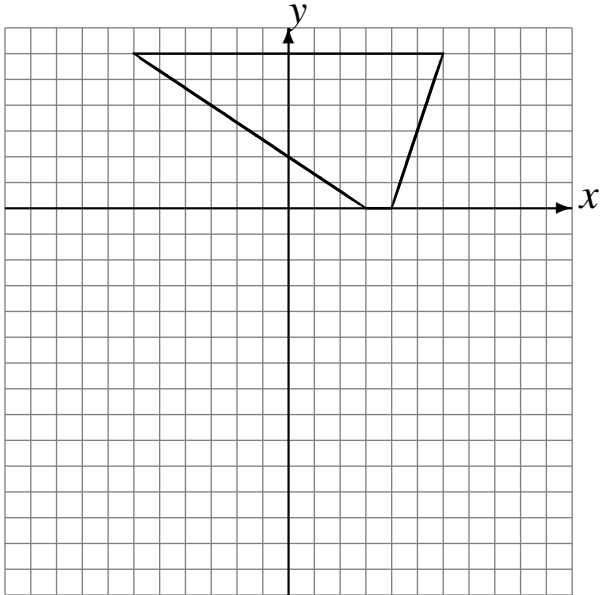

Réflexion par rapport à l'axe $x = 3$.

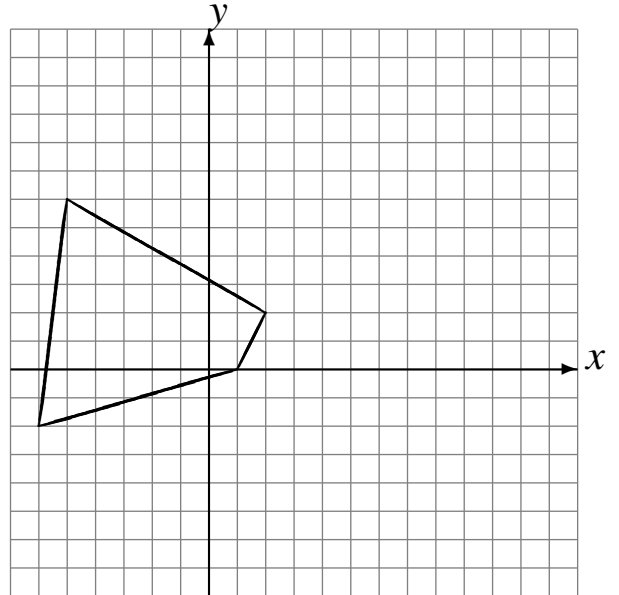

Réflexion par rapport à l'axe $y = 0$.

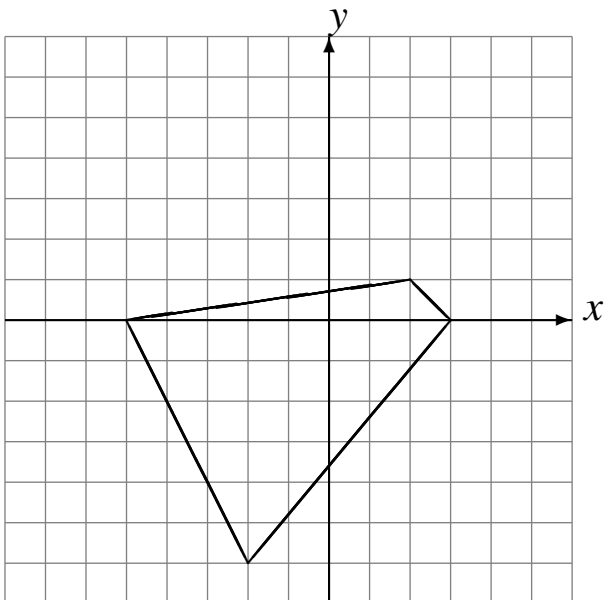

Réflexion par rapport à l'axe $y = -3$.

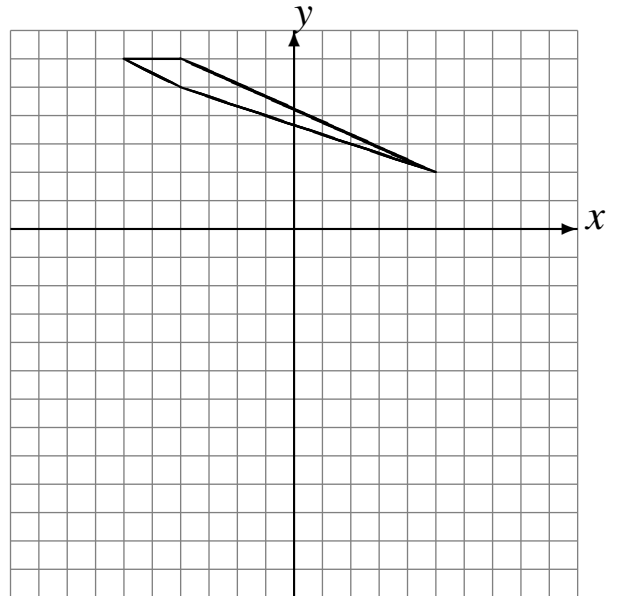

Réflexions (G) Solutions

Dessinez l'image de la réflexion décrite.

Réflexion par rapport à l'axe $y = -4$.

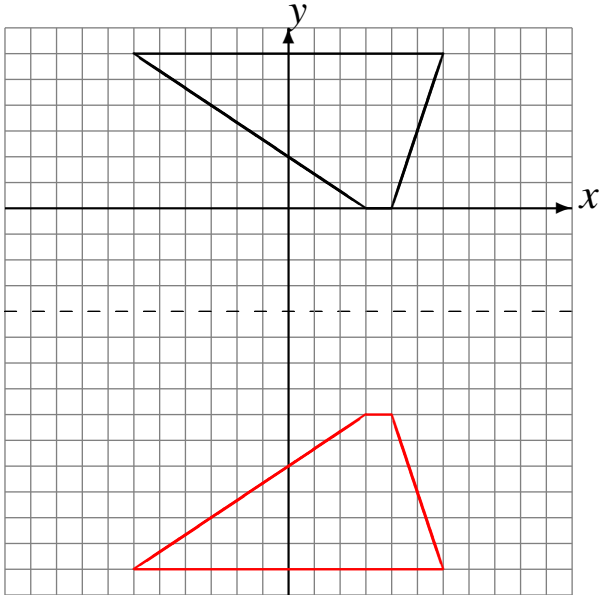

Réflexion par rapport à l'axe $x = 3$.

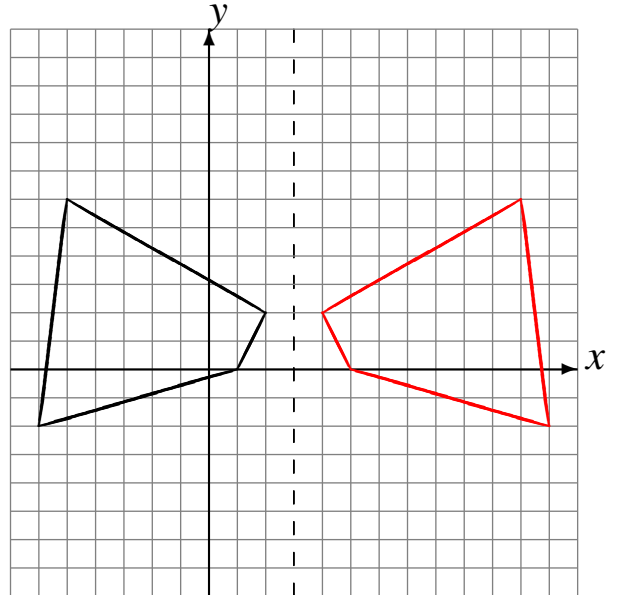

Réflexion par rapport à l'axe $y = 0$.

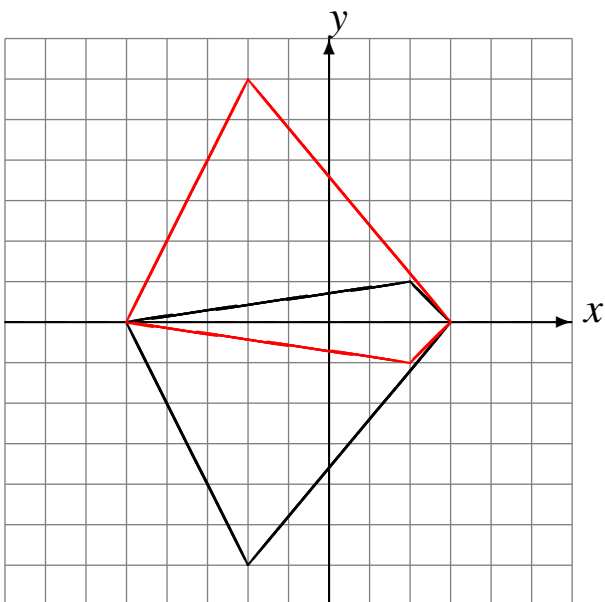

Réflexion par rapport à l'axe $y = -3$.

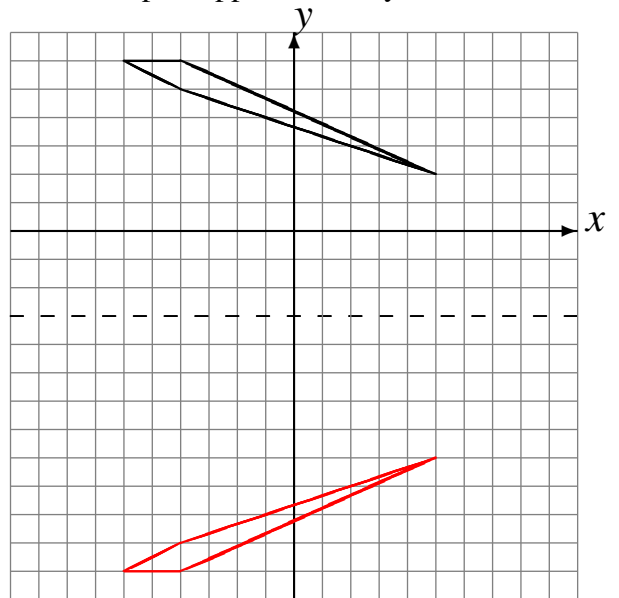

Réflexions (H)

Dessinez l'image de la réflexion décrite.

Réflexion par rapport à l'axe $y = -2$.

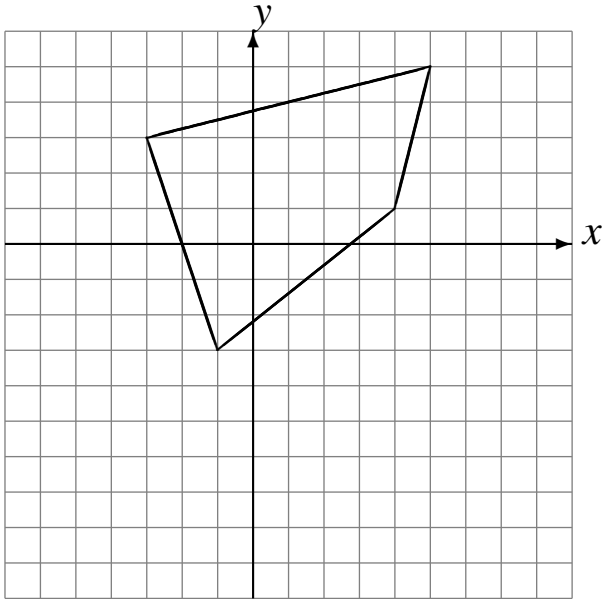

Réflexion par rapport à l'axe $y = -1$.

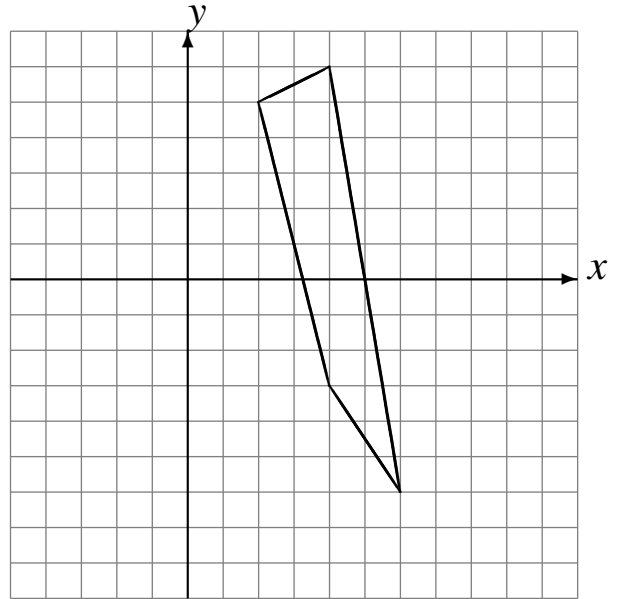

Réflexion par rapport à l'axe $y = -2$.

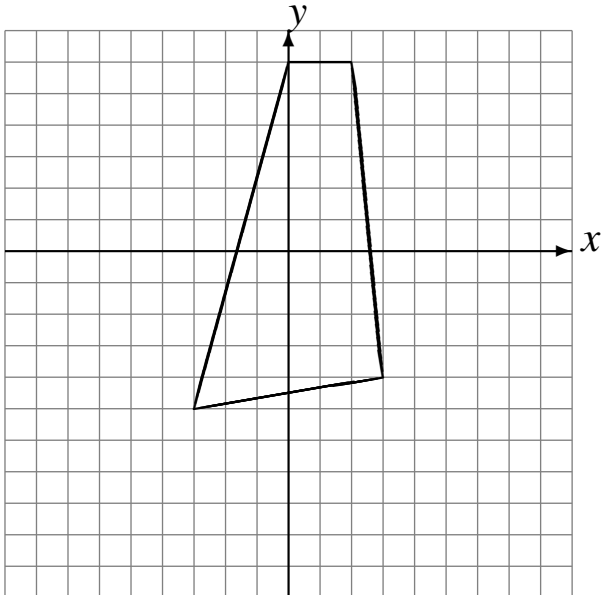

Réflexion par rapport à l'axe $x = -1$.

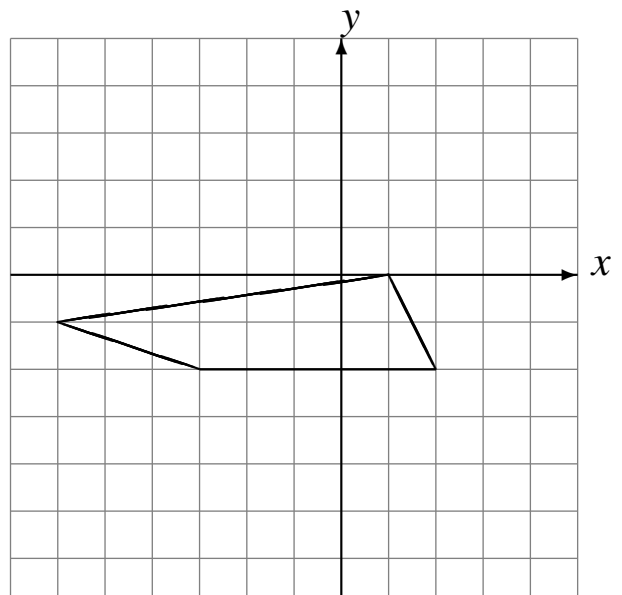

Réflexions (H) Solutions

Dessinez l'image de la réflexion décrite.

Réflexion par rapport à l'axe $y = -2$.

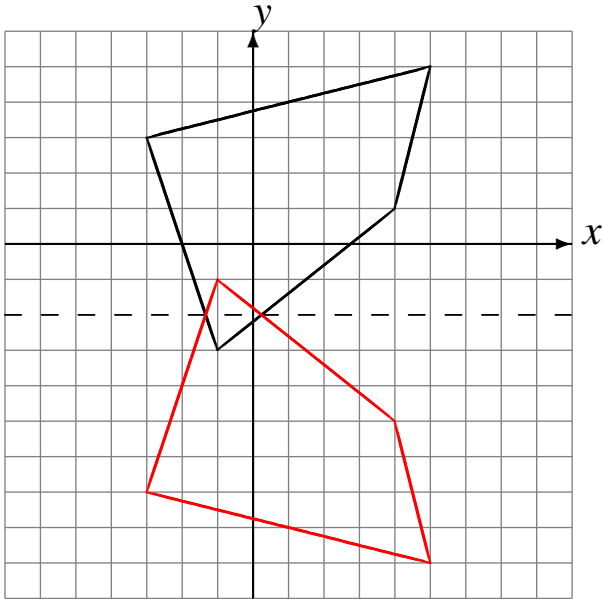

Réflexion par rapport à l'axe $y = -1$.

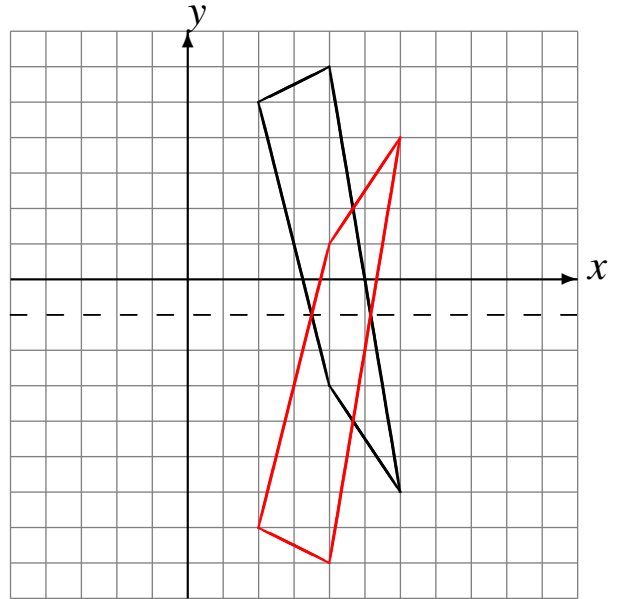

Réflexion par rapport à l'axe $y = -2$.

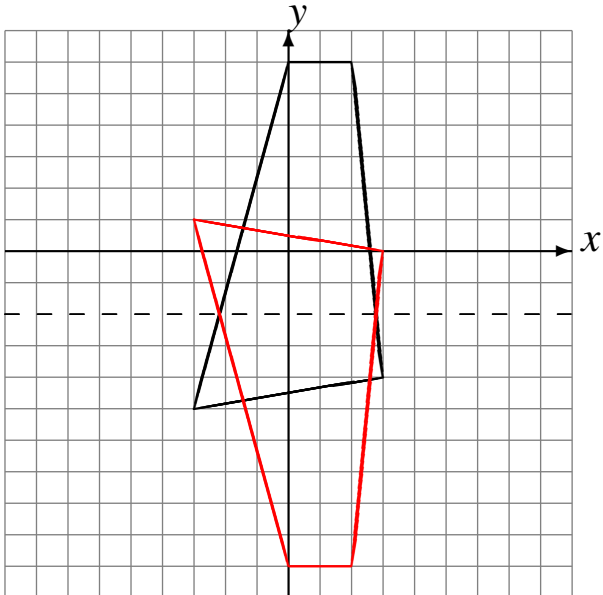

Réflexion par rapport à l'axe $x = -1$.

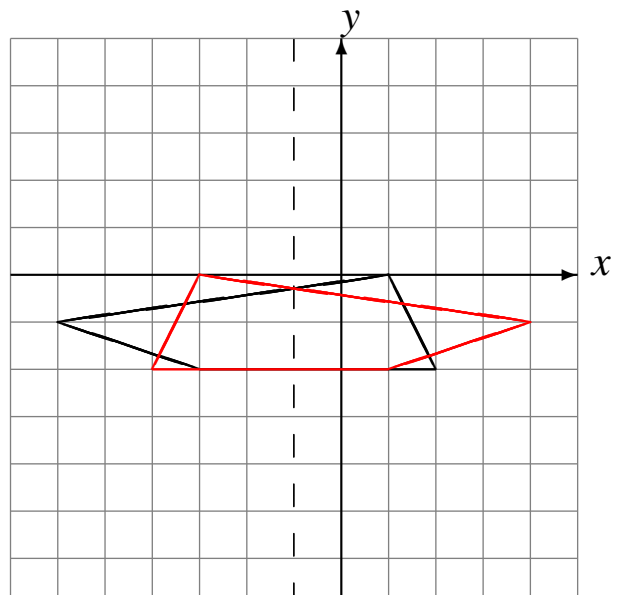

Réflexions (I)

Dessinez l'image de la réflexion décrite.

Réflexion par rapport à l'axe $y = 0$.

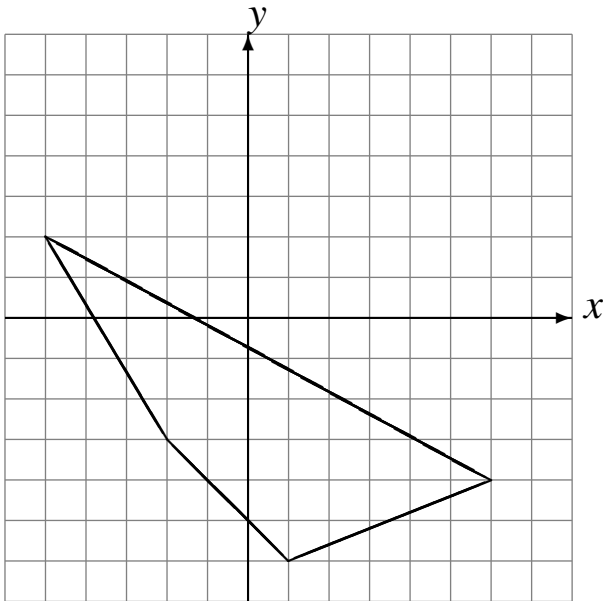

Réflexion par rapport à l'axe $y = 1$.

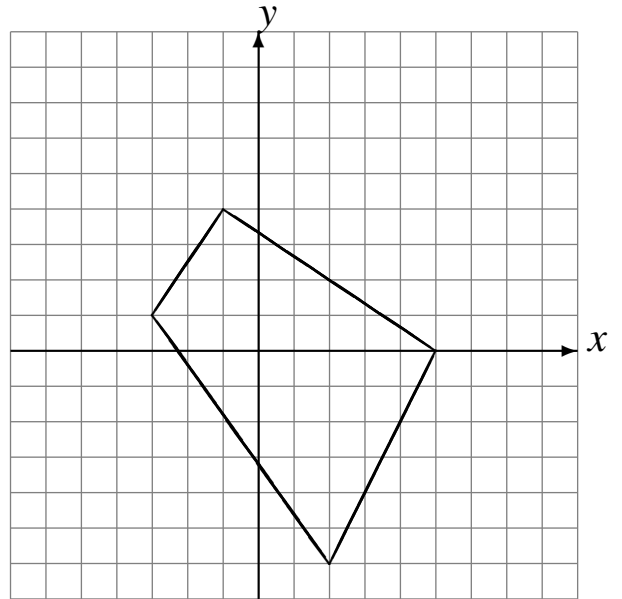

Réflexion par rapport à l'axe $y = 0$.

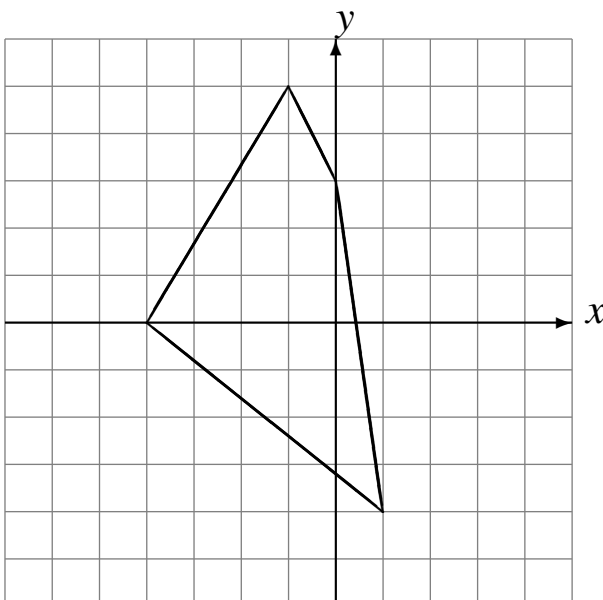

Réflexion par rapport à l'axe $x = 4$.

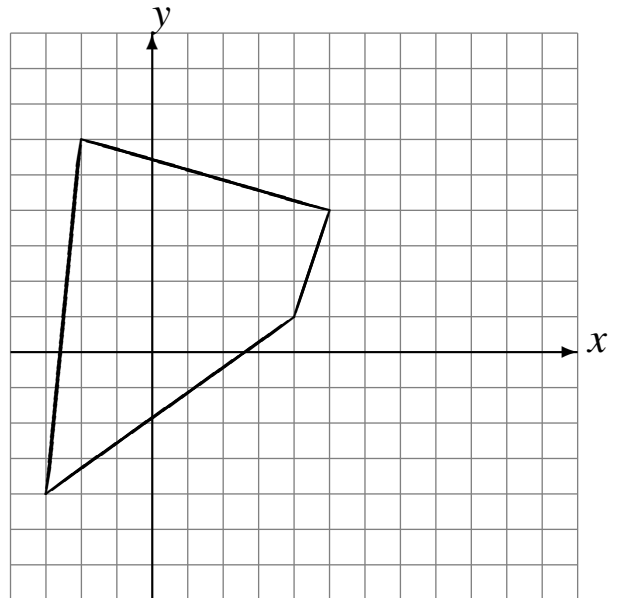

Réflexions (I) Solutions

Dessinez l'image de la réflexion décrite.

Réflexion par rapport à l'axe $y = 0$.

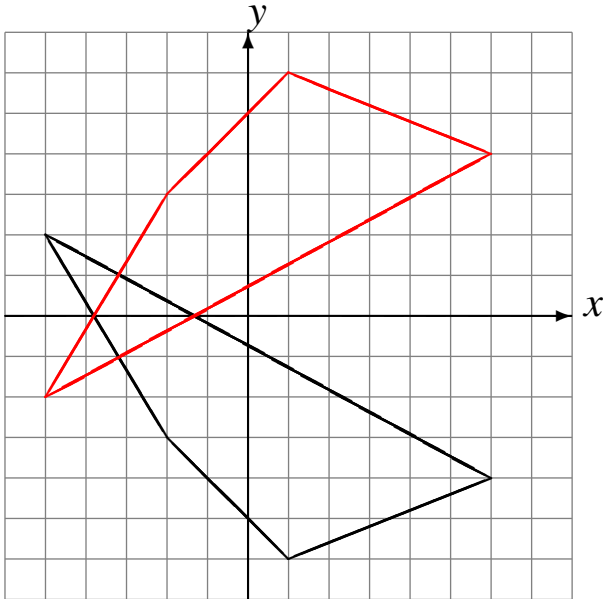

Réflexion par rapport à l'axe $y = 1$.

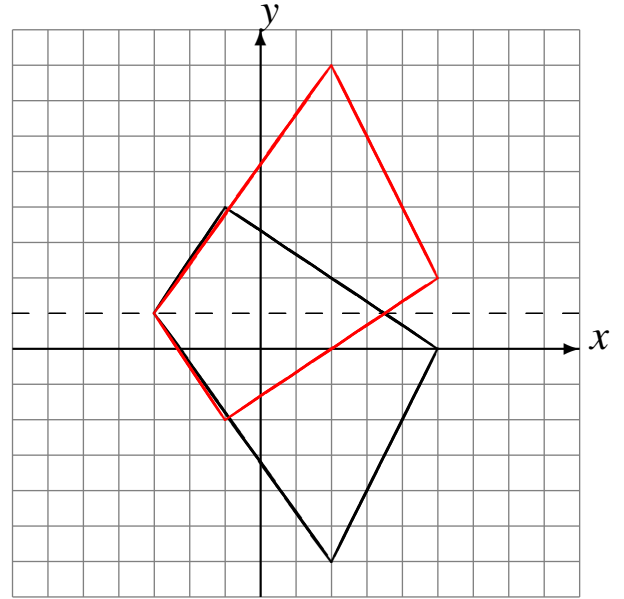

Réflexion par rapport à l'axe $y = 0$.

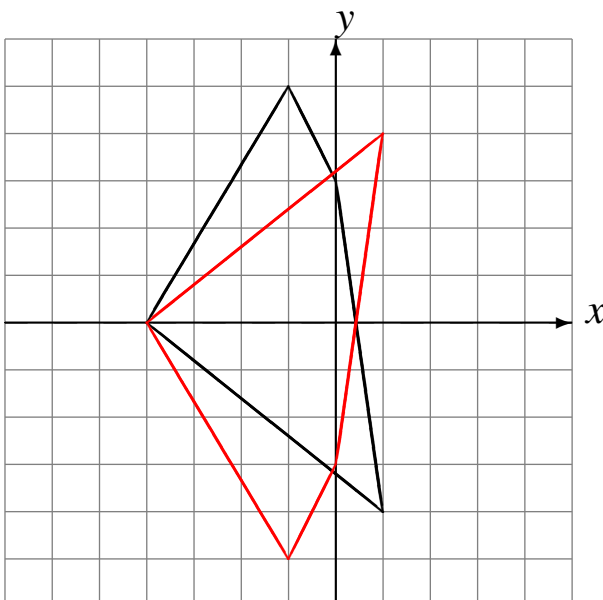

Réflexion par rapport à l'axe $x = 4$.

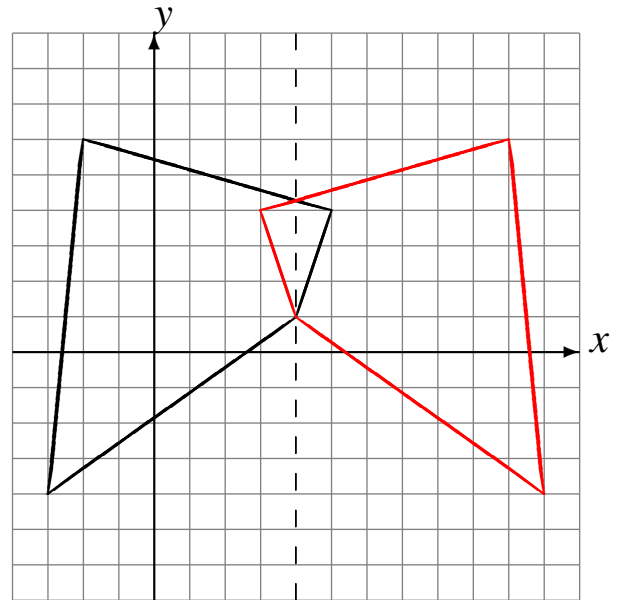

Réflexions (J)

Dessinez l'image de la réflexion décrite.

Réflexion par rapport à l'axe $x = 3$.

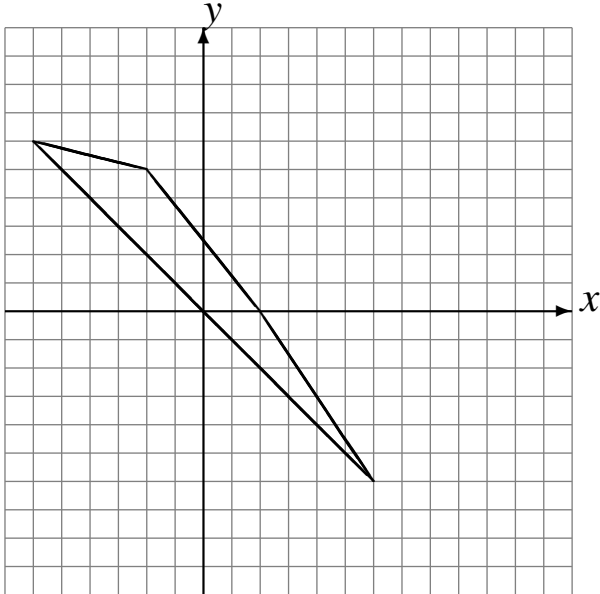

Réflexion par rapport à l'axe $x = -1$.

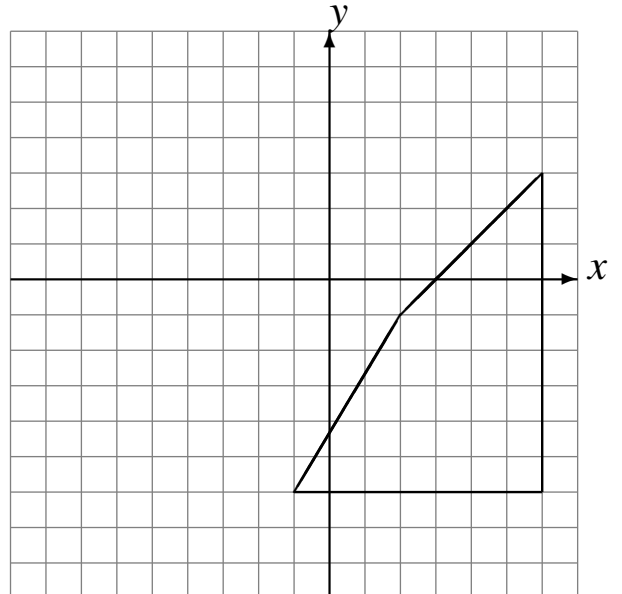

Réflexion par rapport à l'axe $x = 1$.

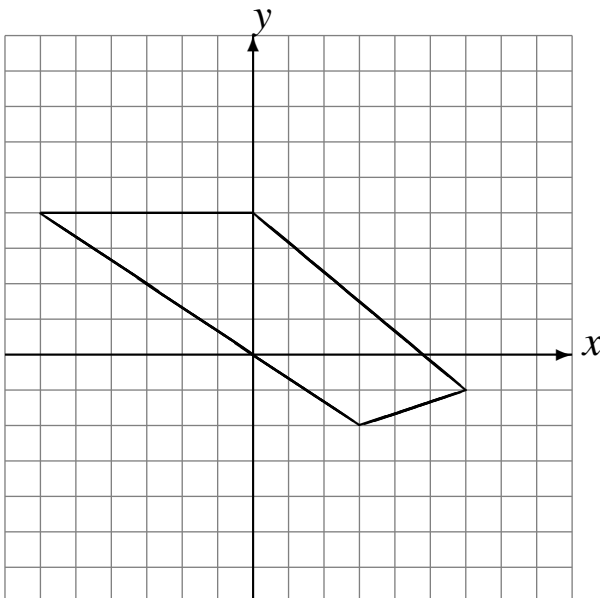

Réflexion par rapport à l'axe $y = 0$.

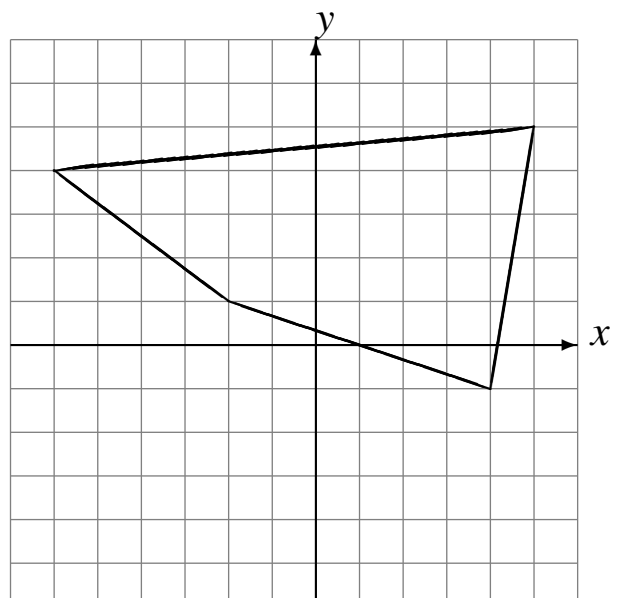

Réflexions (J) Solutions

Dessinez l'image de la réflexion décrite.

Réflexion par rapport à l'axe $x = 3$.

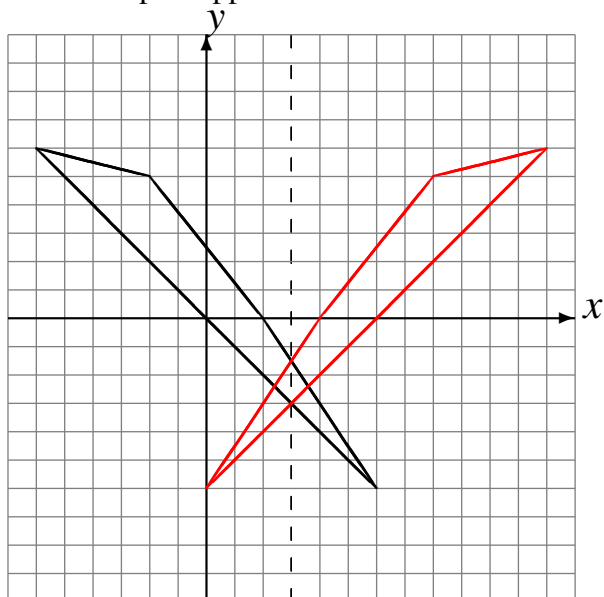

Réflexion par rapport à l'axe $x = -1$.

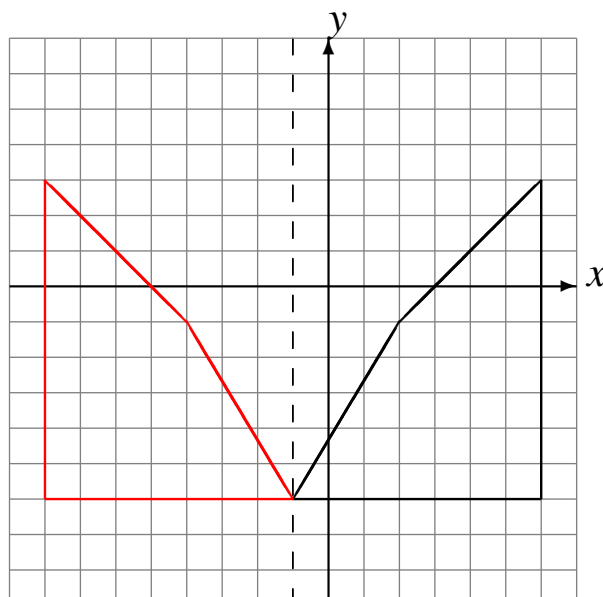

Réflexion par rapport à l'axe $x = 1$.

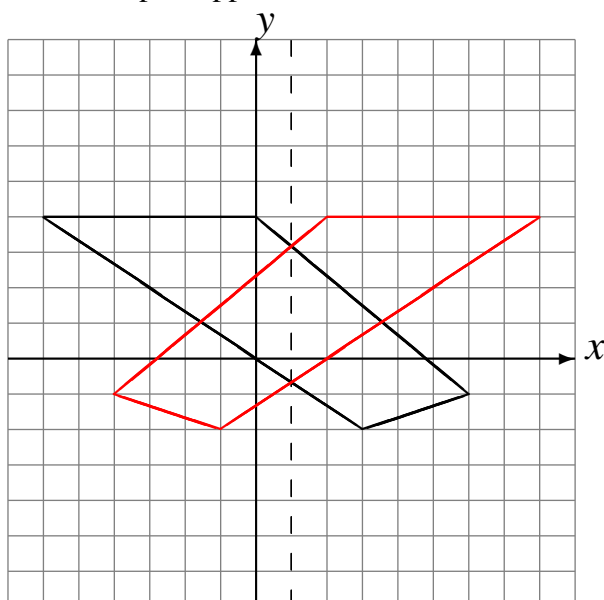

Réflexion par rapport à l'axe $y = 0$.

