

Facteur d'Échelle (A)

Nom: _____

Date: _____

Déterminez le facteur d'échelle pour chaque paire des figures et marquez les longueurs manquantes.

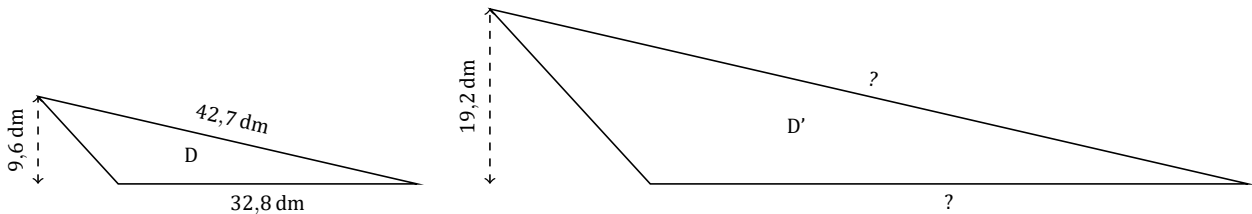
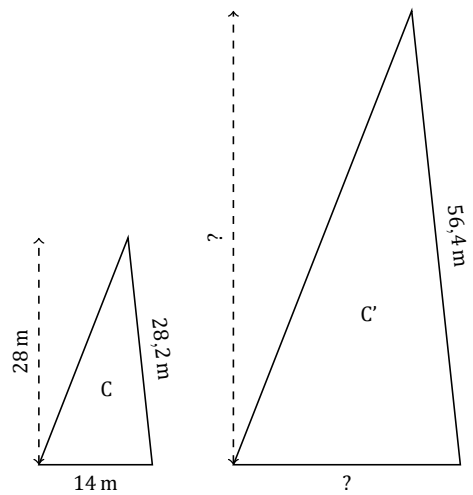
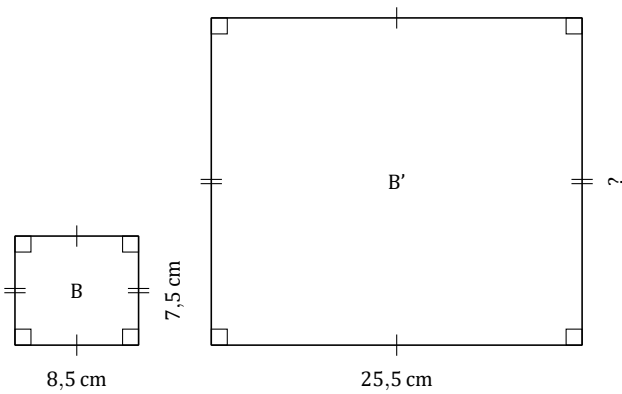
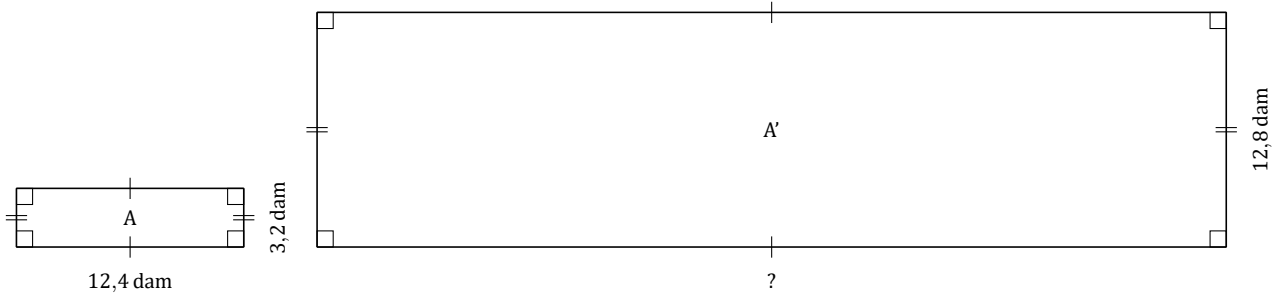

Facteur d'Échelle (A) Réponses

Nom: _____

Date: _____

Déterminez le facteur d'échelle pour chaque paire des figures et marquez les longueurs manquantes.

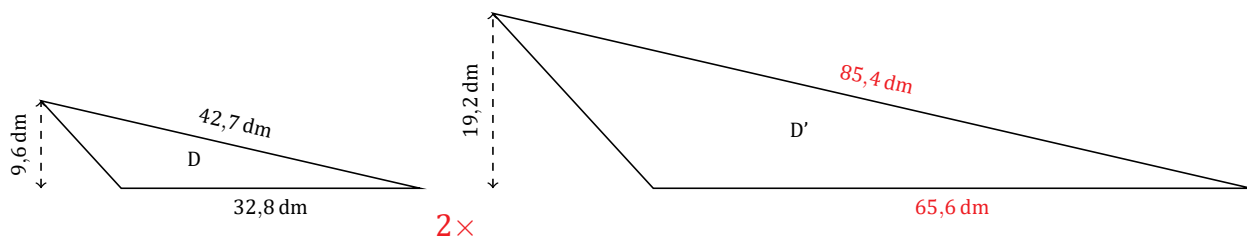
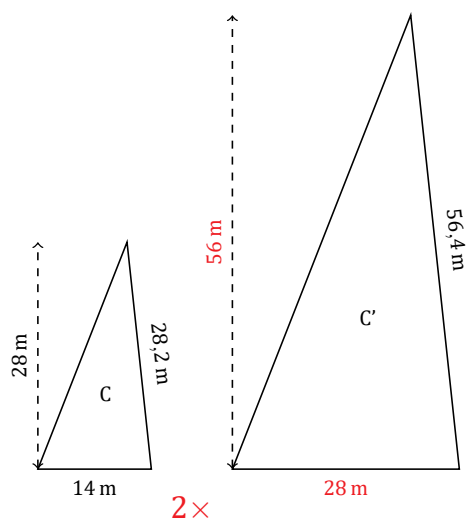
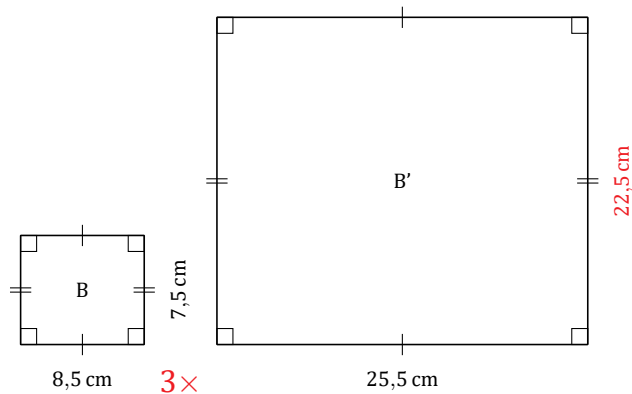
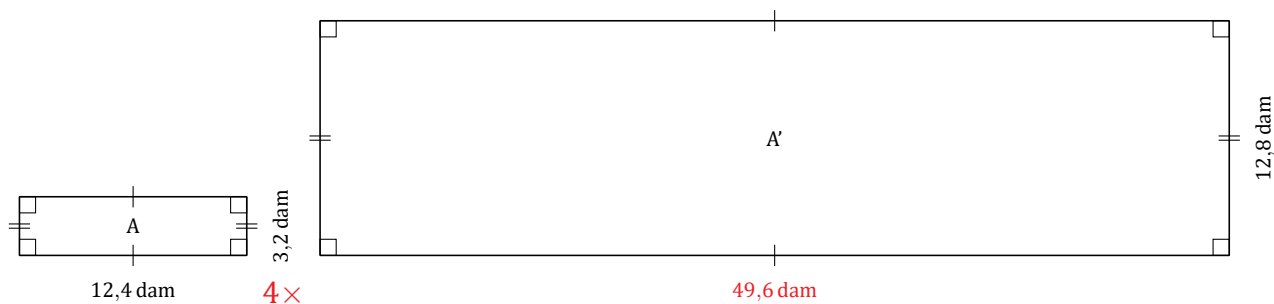

Facteur d'Échelle (B)

Nom: _____

Date: _____

Déterminez le facteur d'échelle pour chaque paire des figures et marquez les longueurs manquantes.

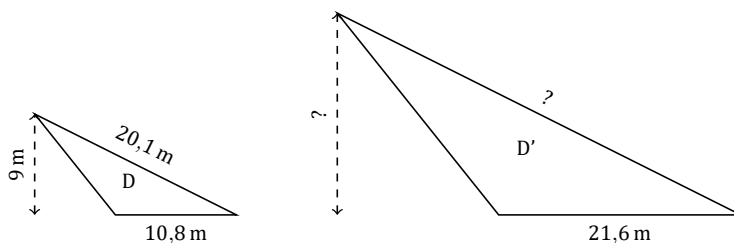
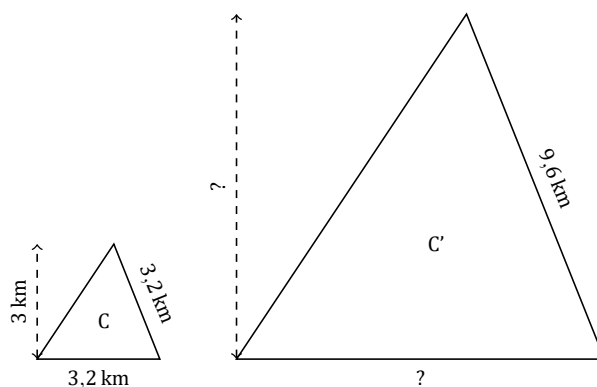
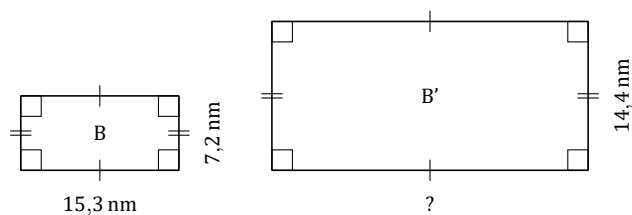
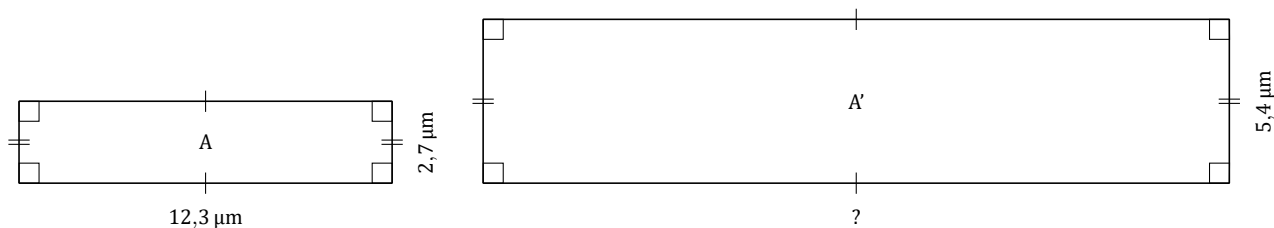

Facteur d'Échelle (B) Réponses

Nom: _____

Date: _____

Déterminez le facteur d'échelle pour chaque paire des figures et marquez les longueurs manquantes.

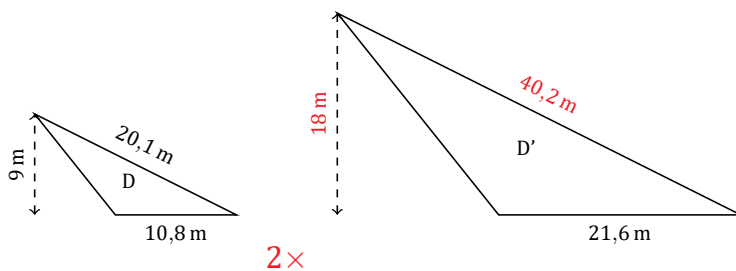
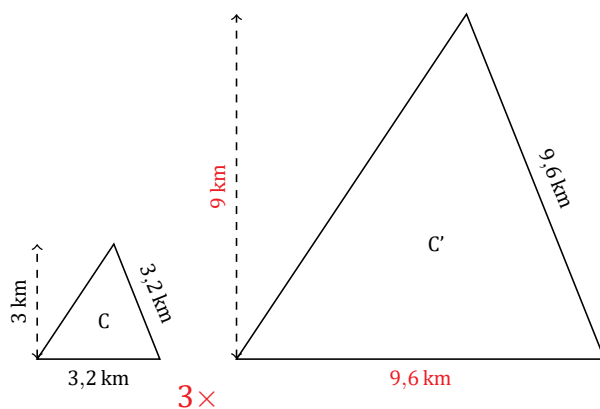
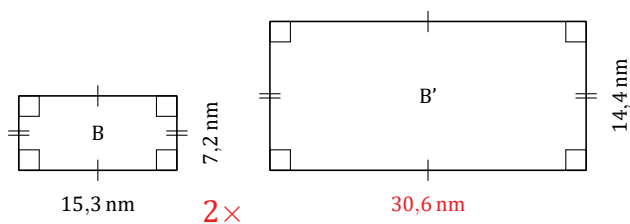
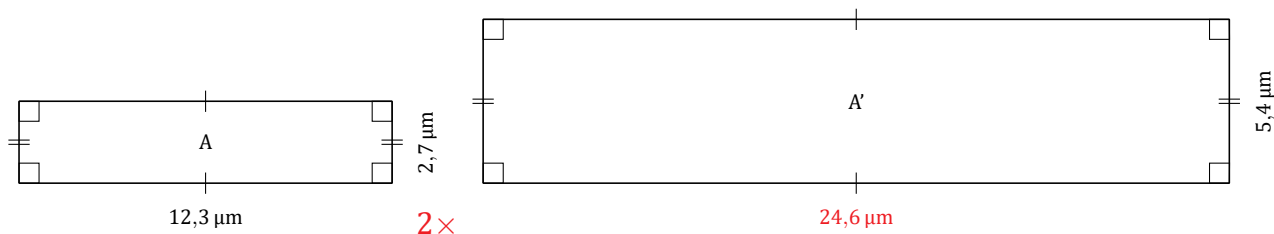

Facteur d'Échelle (C)

Nom: _____

Date: _____

Déterminez le facteur d'échelle pour chaque paire des figures et marquez les longueurs manquantes.

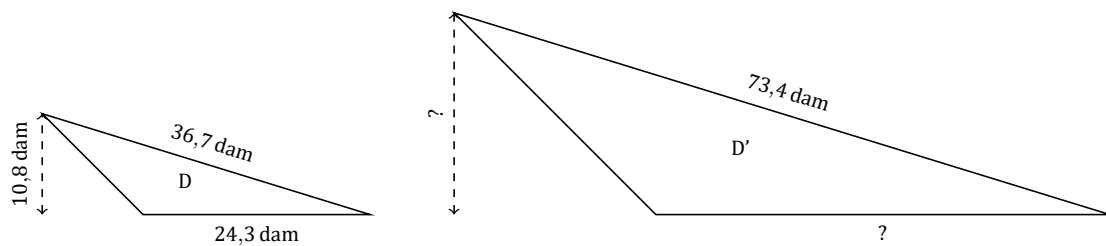
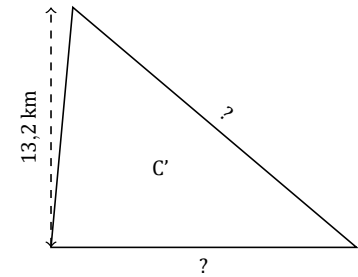
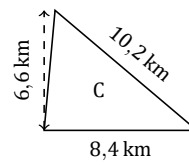
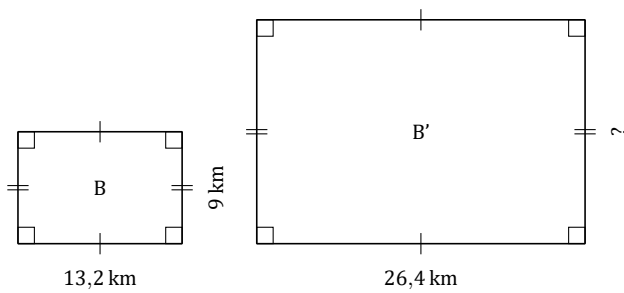
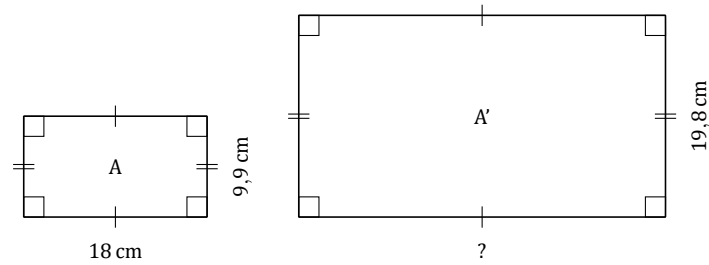

Facteur d'Échelle (C) Réponses

Nom: _____

Date: _____

Déterminez le facteur d'échelle pour chaque paire des figures et marquez les longueurs manquantes.

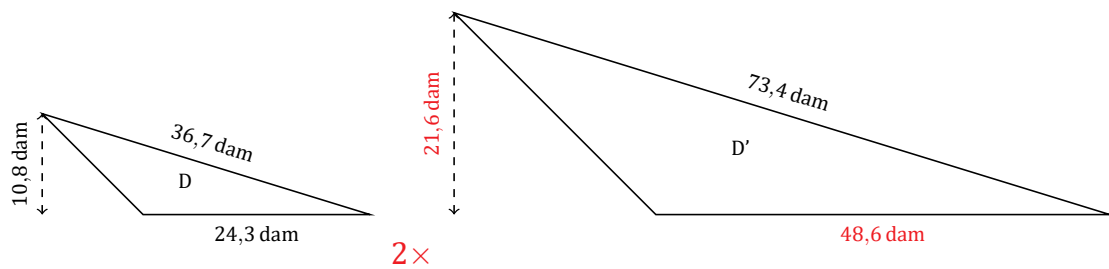
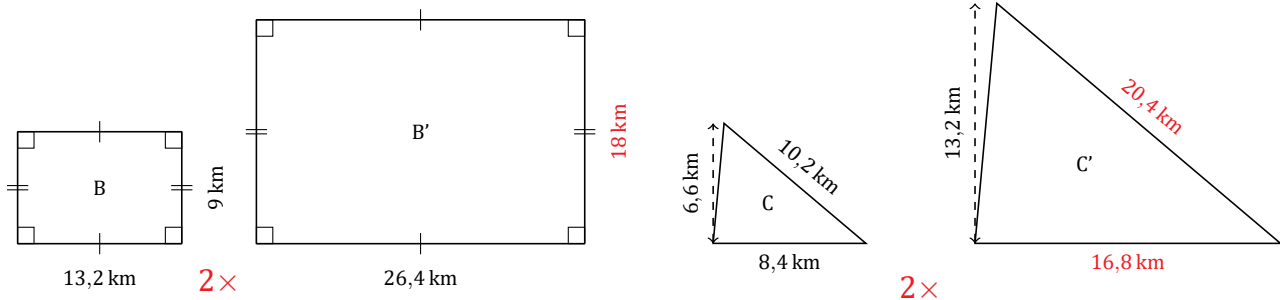
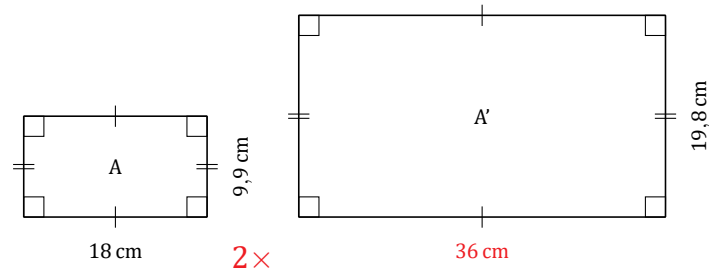

Facteur d'Échelle (D)

Nom: _____

Date: _____

Déterminez le facteur d'échelle pour chaque paire des figures et marquez les longueurs manquantes.

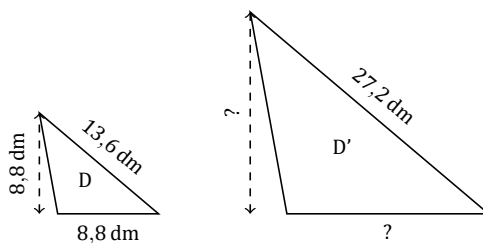
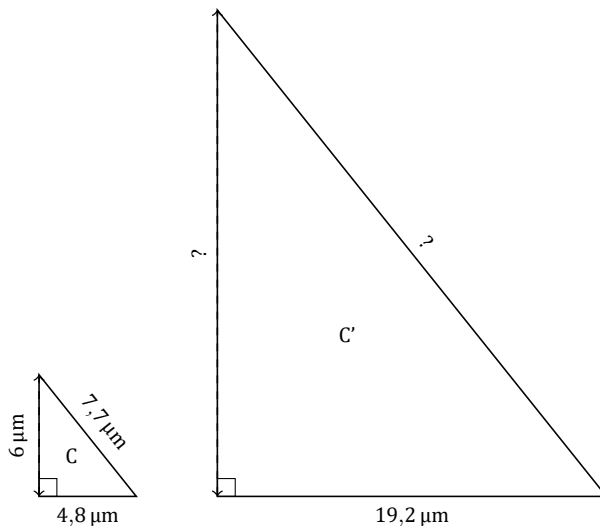
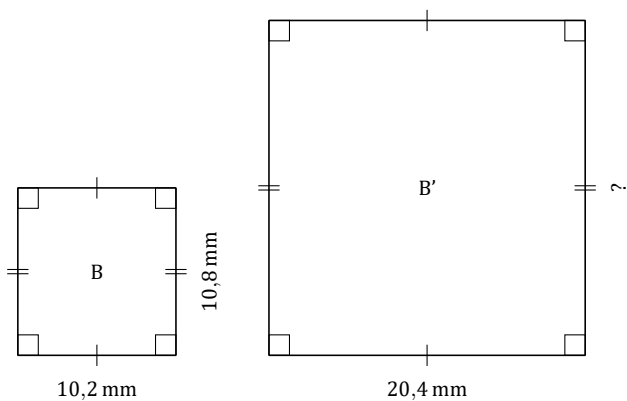
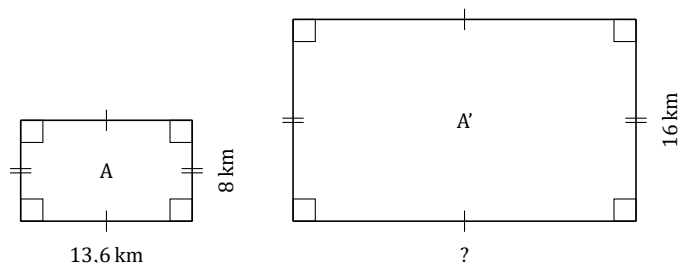

Facteur d'Échelle (D) Réponses

Nom: _____

Date: _____

Déterminez le facteur d'échelle pour chaque paire des figures et marquez les longueurs manquantes.

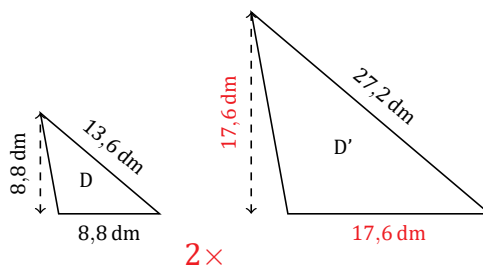
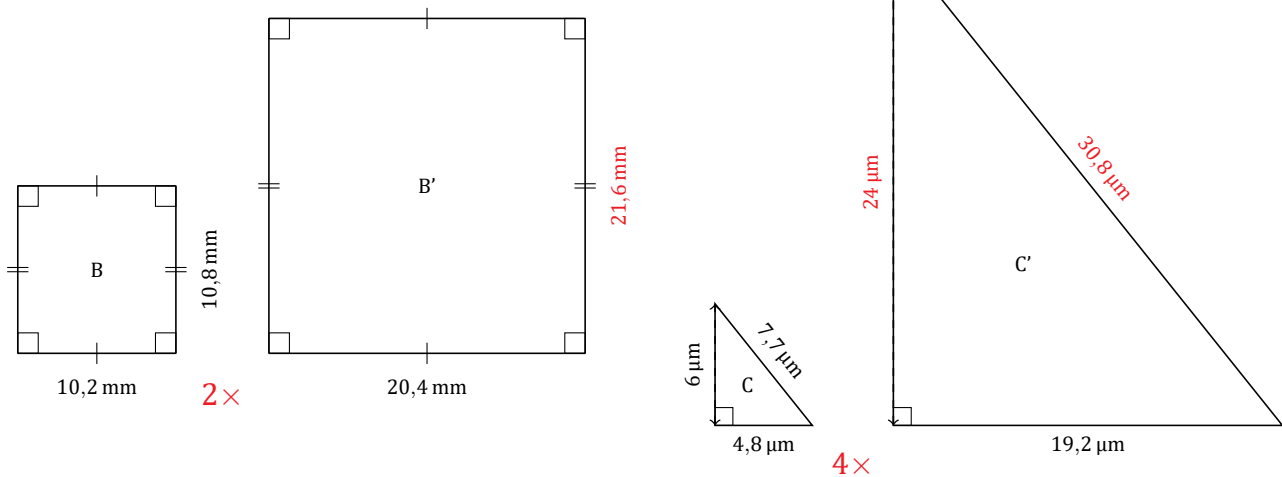
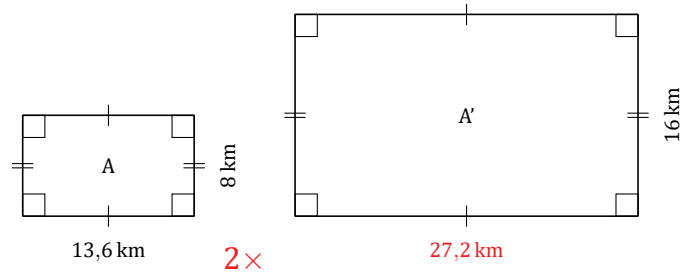

Facteur d'Échelle (E)

Nom: _____

Date: _____

Déterminez le facteur d'échelle pour chaque paire des figures et marquez les longueurs manquantes.

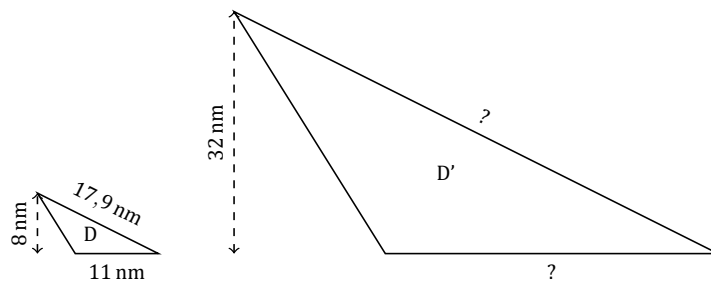
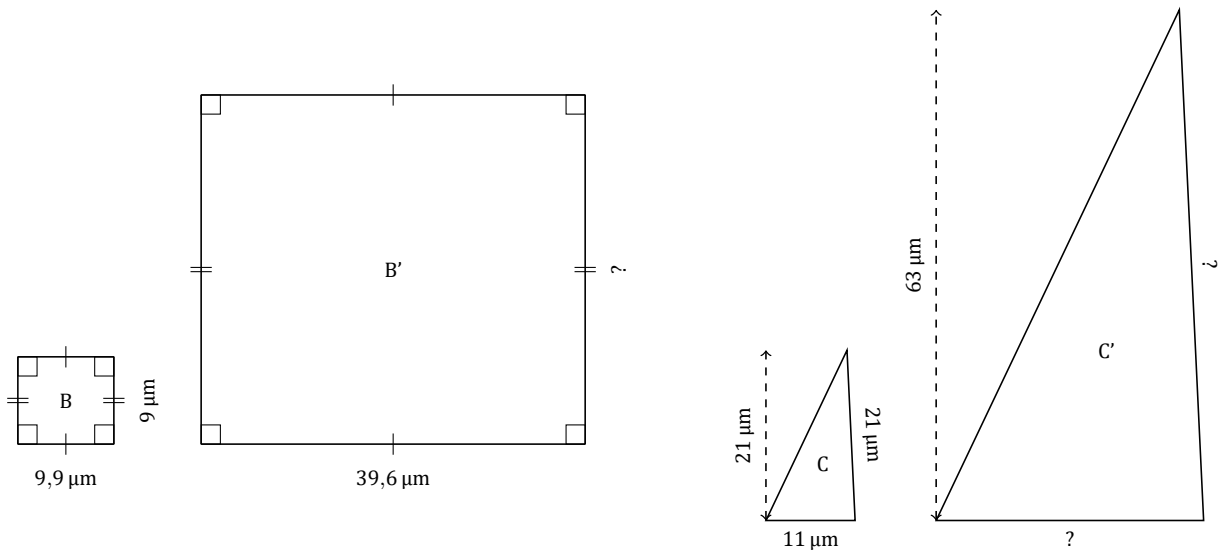
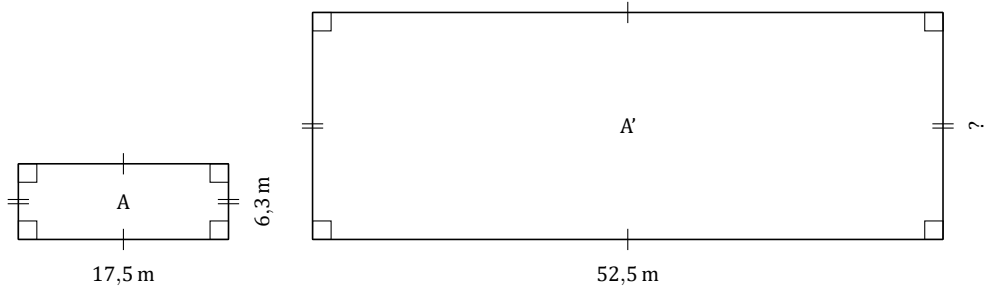

Facteur d'Échelle (E) Réponses

Nom: _____

Date: _____

Déterminez le facteur d'échelle pour chaque paire des figures et marquez les longueurs manquantes.

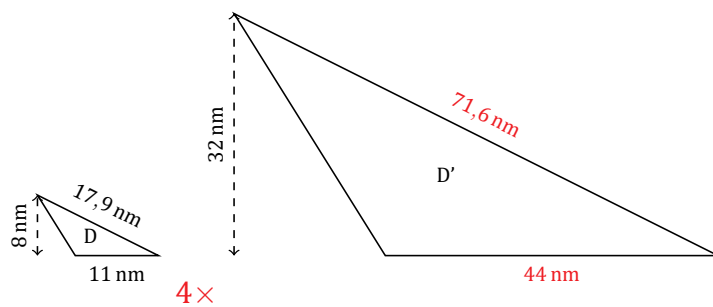
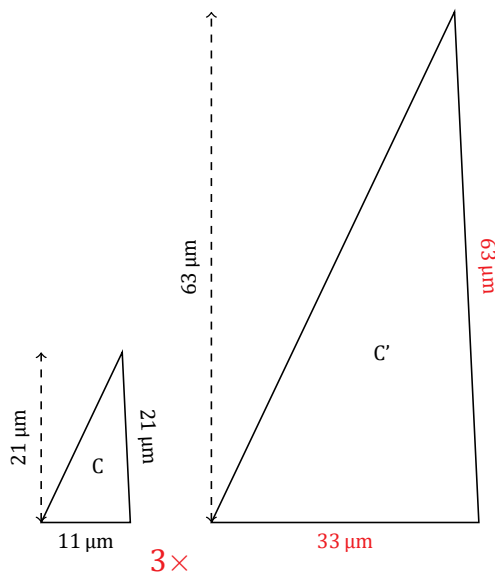
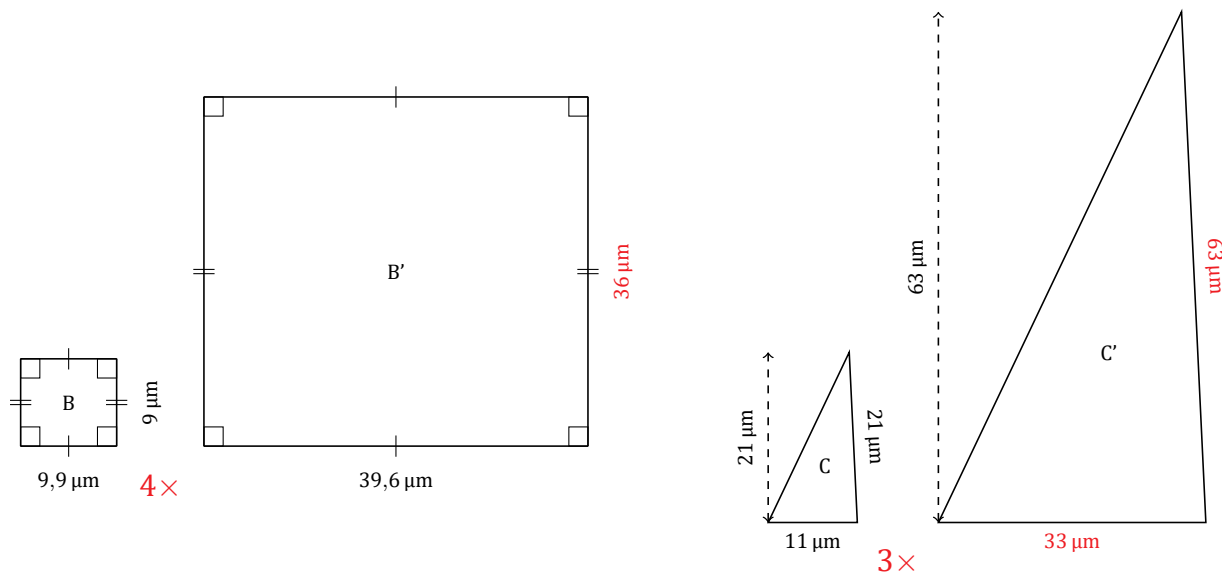
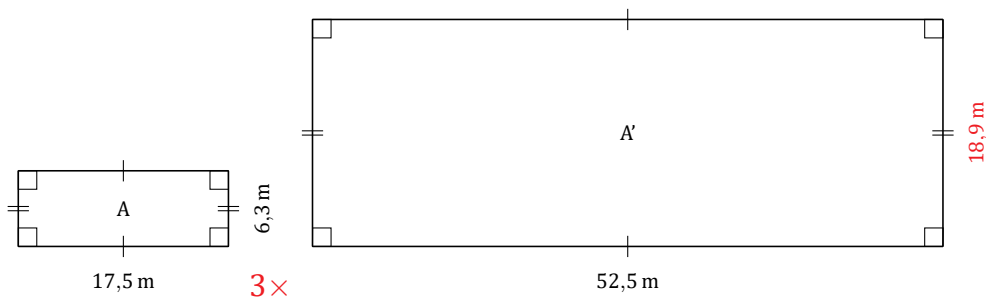

Facteur d'Échelle (F)

Nom: _____

Date: _____

Déterminez le facteur d'échelle pour chaque paire des figures et marquez les longueurs manquantes.

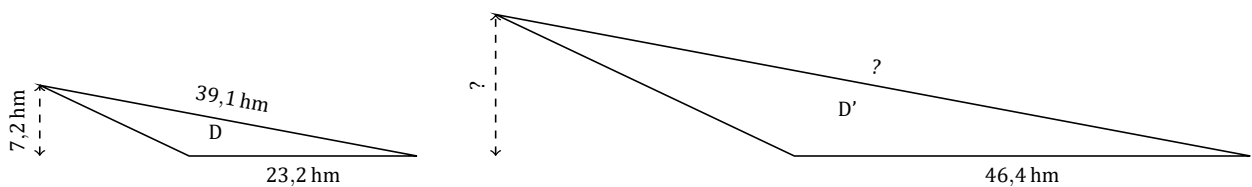
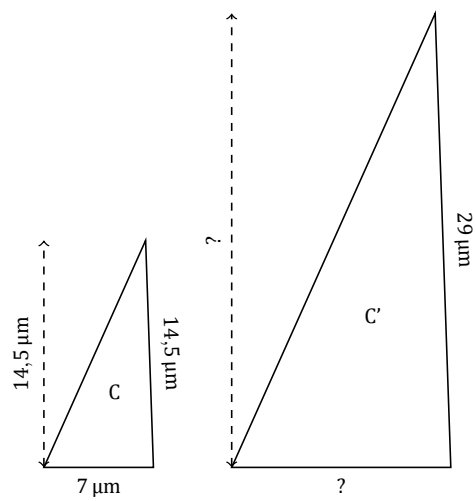
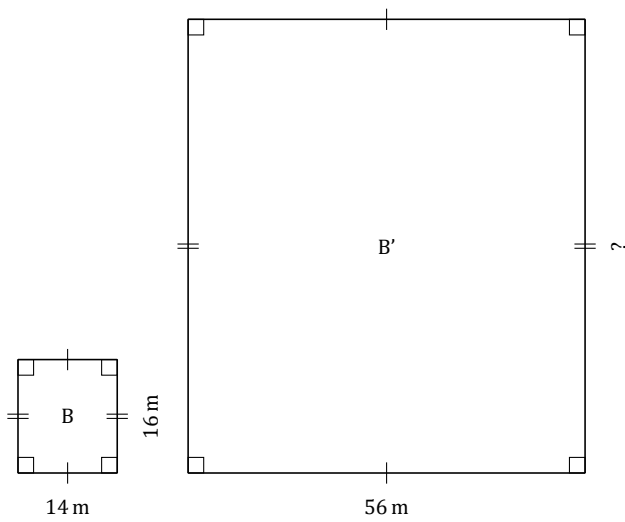
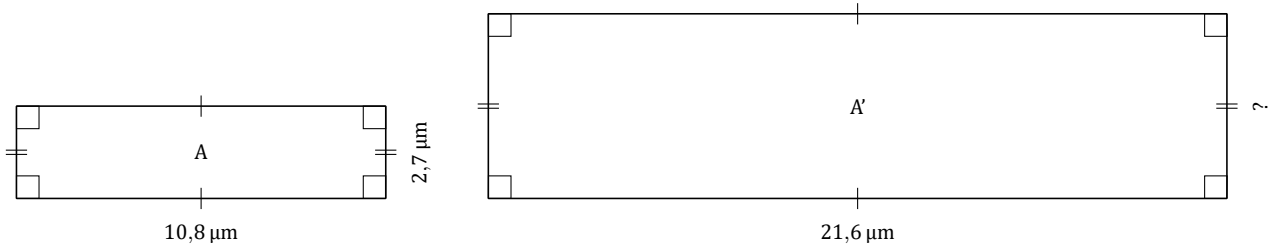

Facteur d'Échelle (F) Réponses

Nom: _____

Date: _____

Déterminez le facteur d'échelle pour chaque paire des figures et marquez les longueurs manquantes.

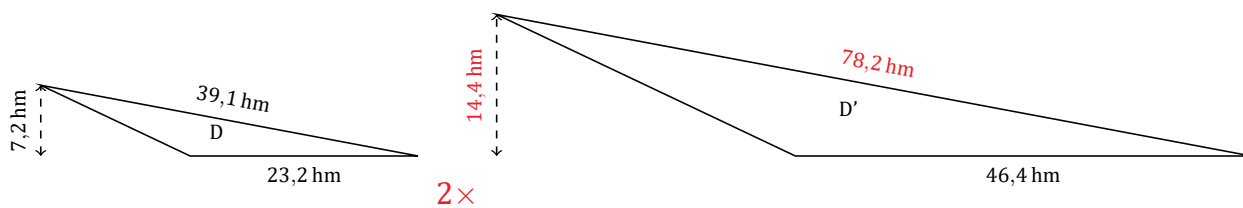
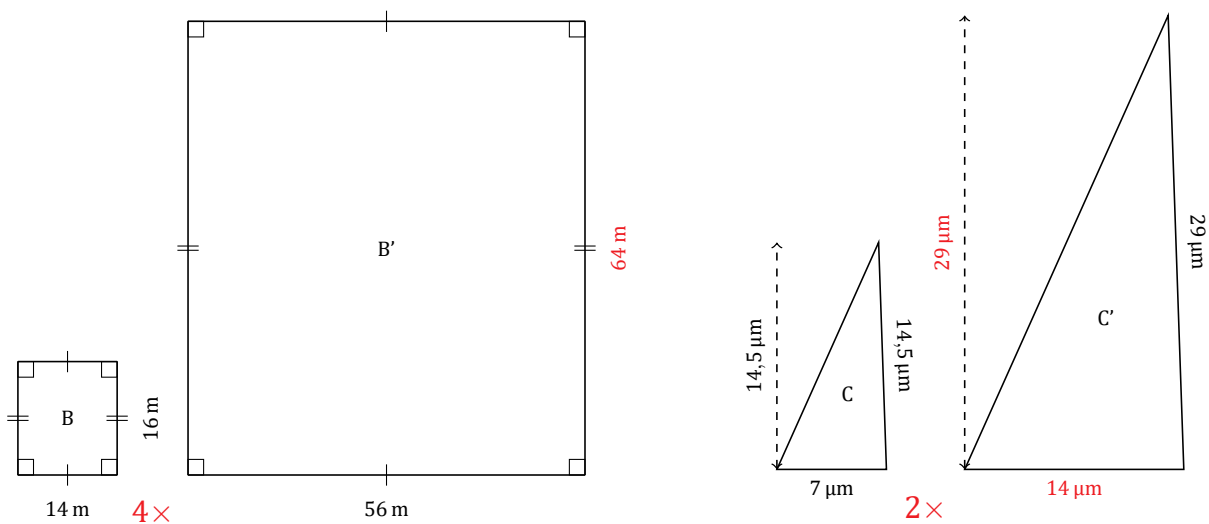
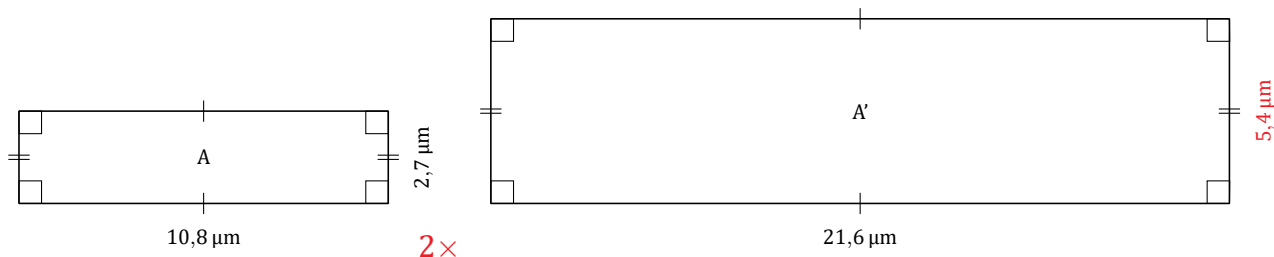

Facteur d'Échelle (G)

Nom: _____

Date: _____

Déterminez le facteur d'échelle pour chaque paire des figures et marquez les longueurs manquantes.

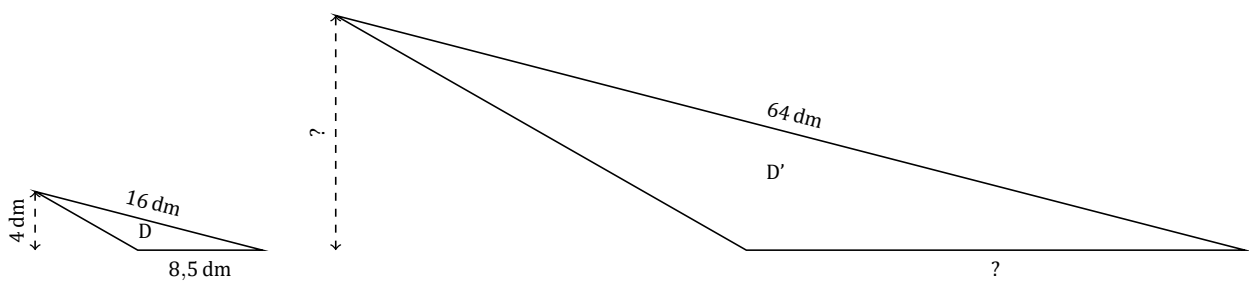
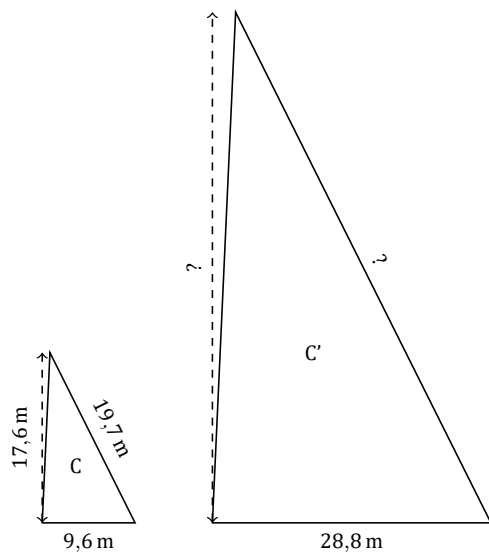
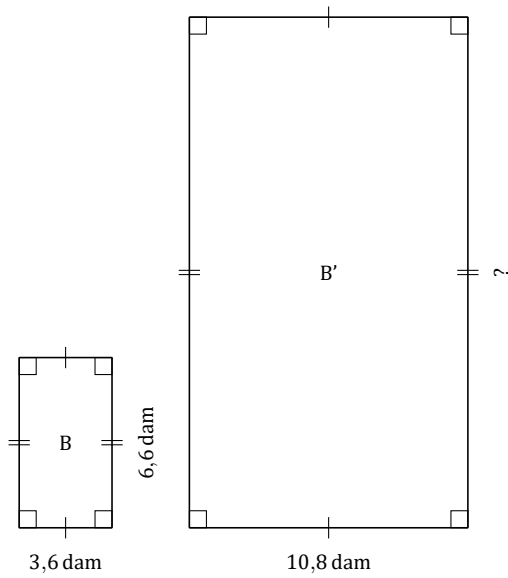
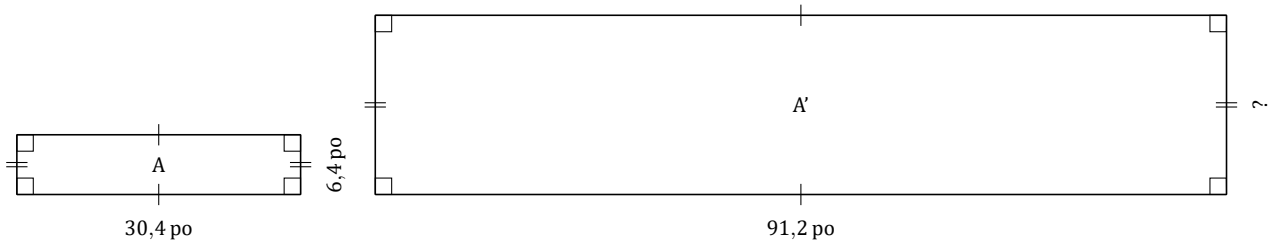

Facteur d'Échelle (G) Réponses

Nom: _____

Date: _____

Déterminez le facteur d'échelle pour chaque paire des figures et marquez les longueurs manquantes.

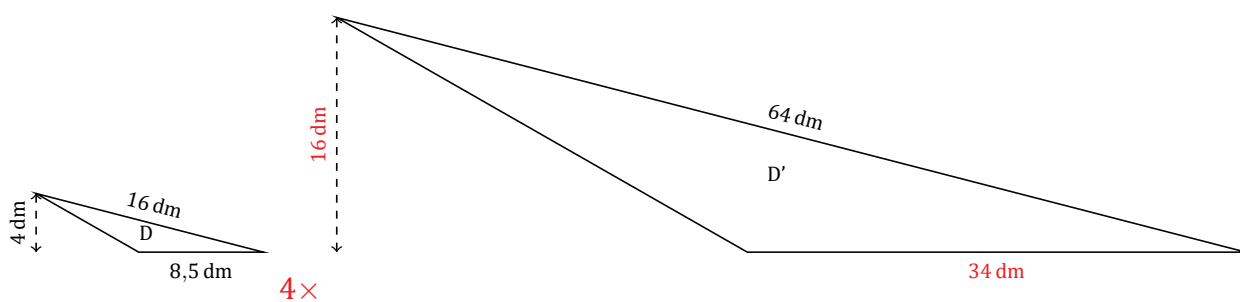
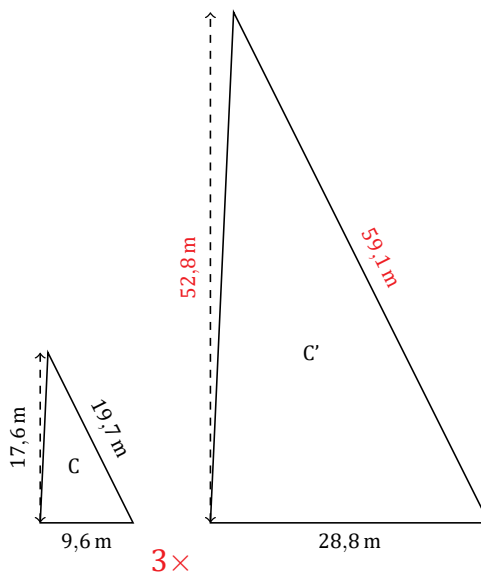
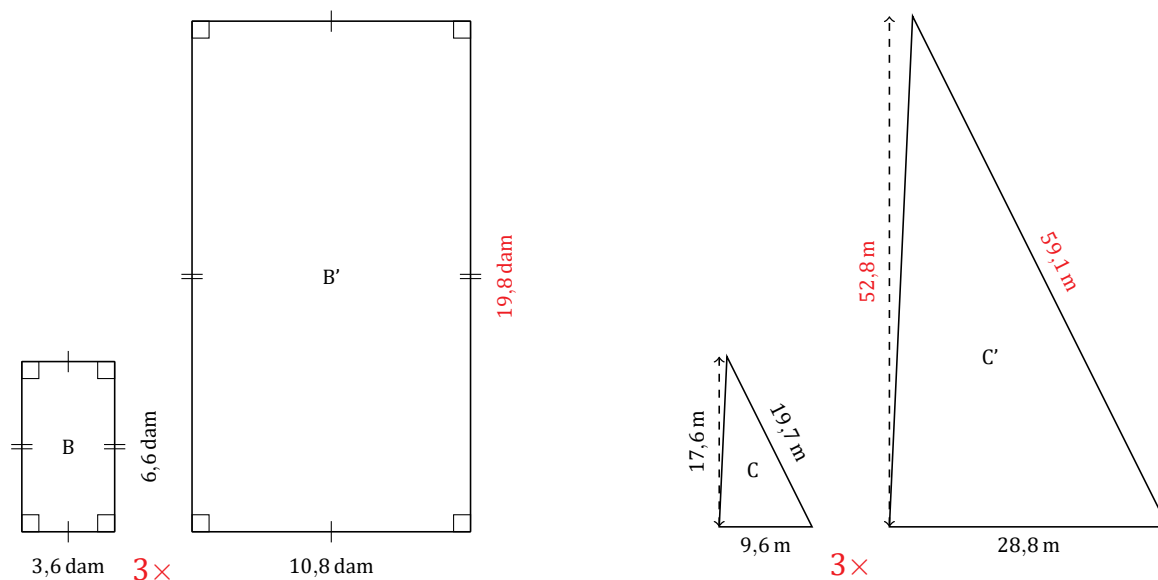
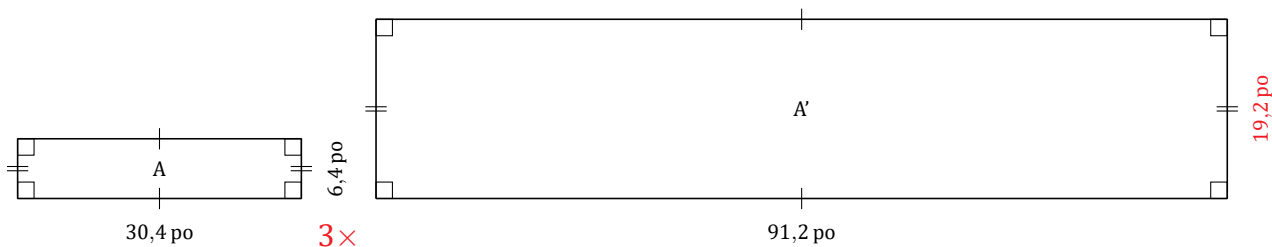

Facteur d'Échelle (H)

Nom: _____

Date: _____

Déterminez le facteur d'échelle pour chaque paire des figures et marquez les longueurs manquantes.

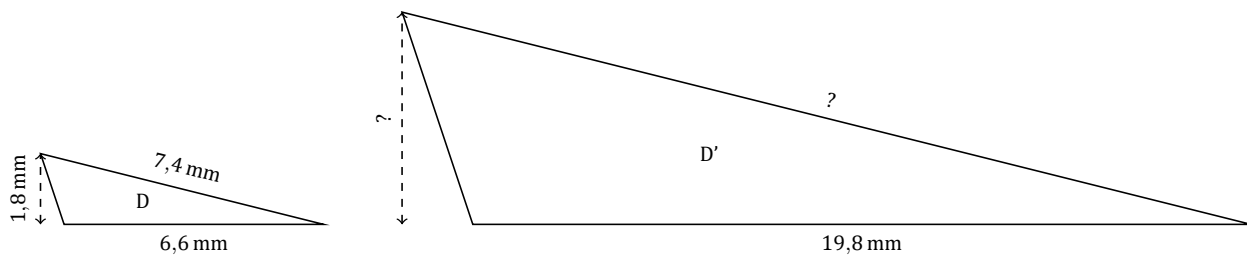
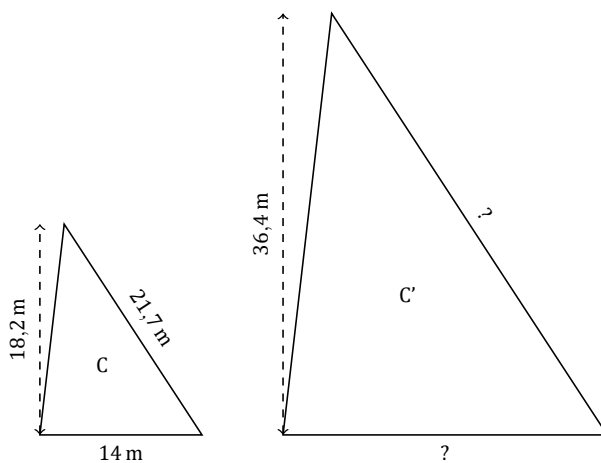
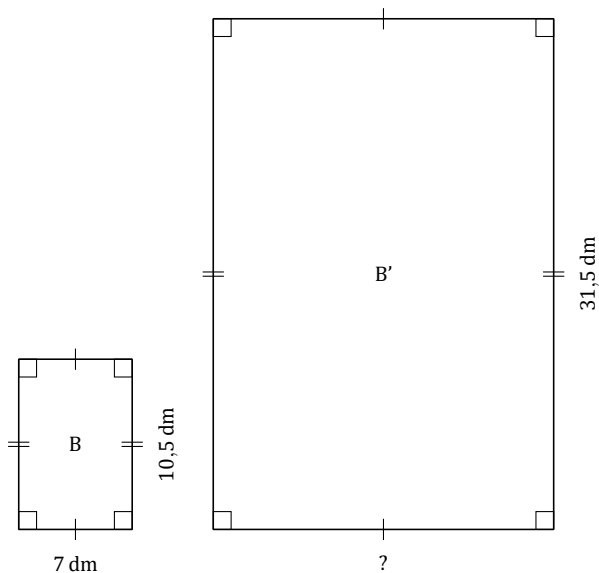
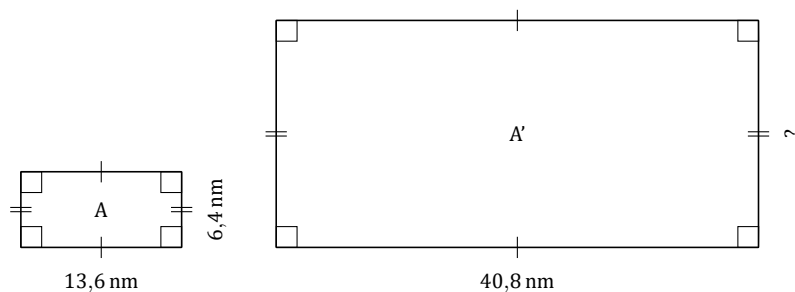

Facteur d'Échelle (H) Réponses

Nom: _____

Date: _____

Déterminez le facteur d'échelle pour chaque paire des figures et marquez les longueurs manquantes.

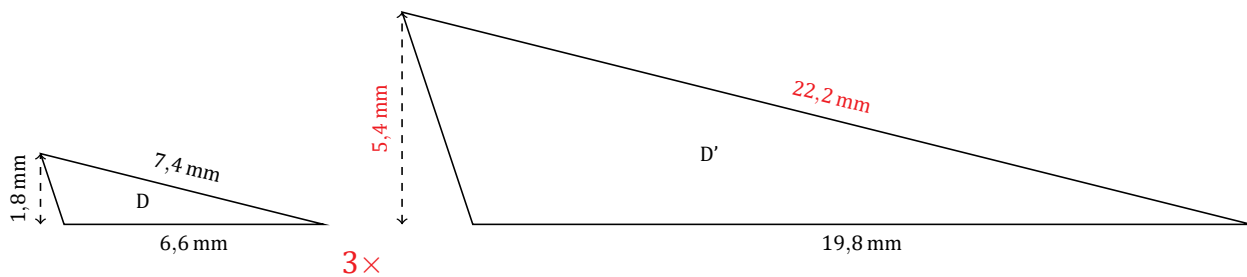
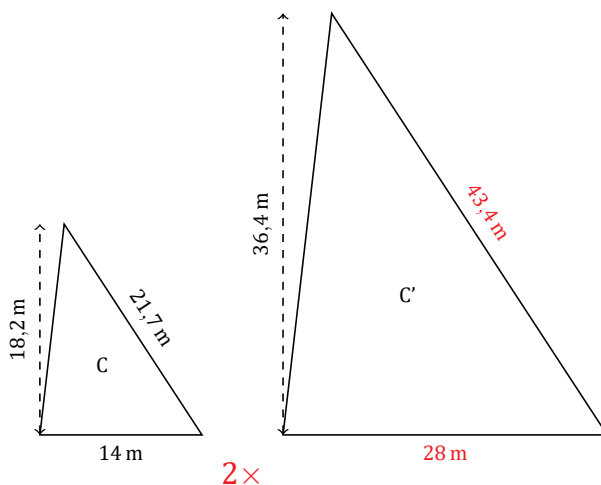
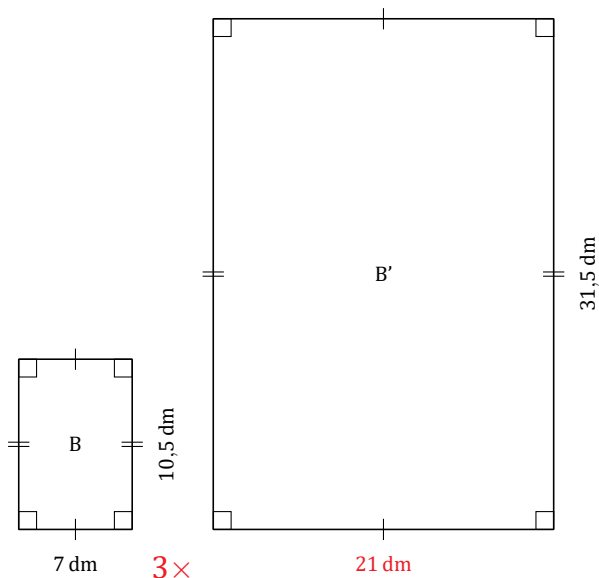
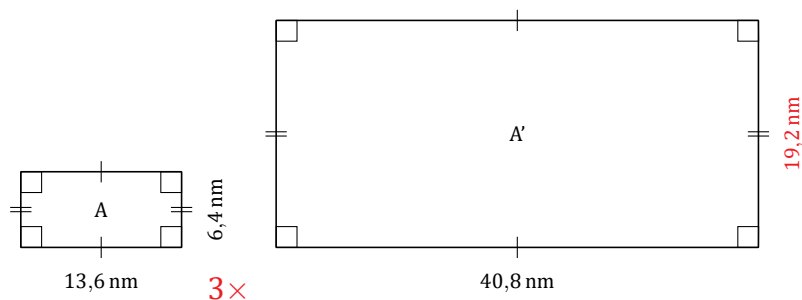

Facteur d'Échelle (I)

Nom: _____

Date: _____

Déterminez le facteur d'échelle pour chaque paire des figures et marquez les longueurs manquantes.

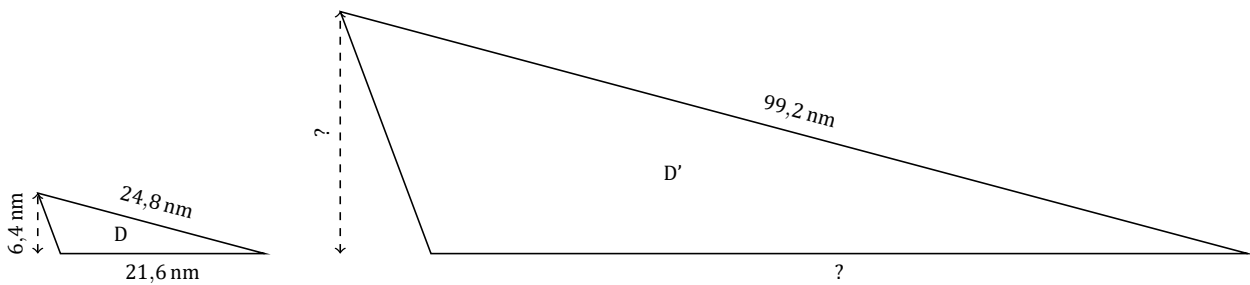
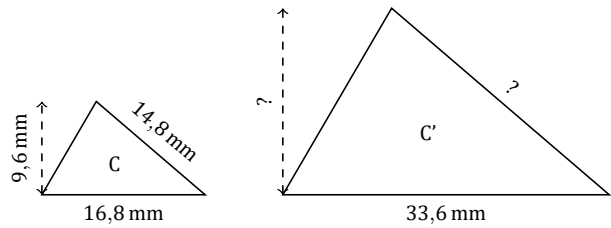
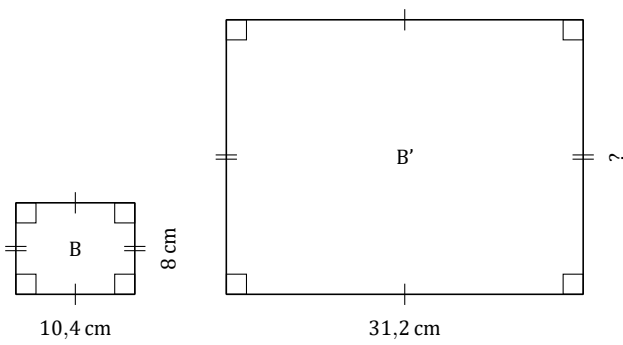
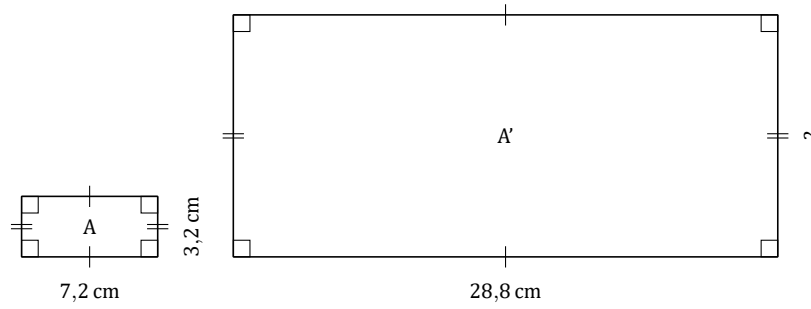

Facteur d'Échelle (I) Réponses

Nom: _____

Date: _____

Déterminez le facteur d'échelle pour chaque paire des figures et marquez les longueurs manquantes.

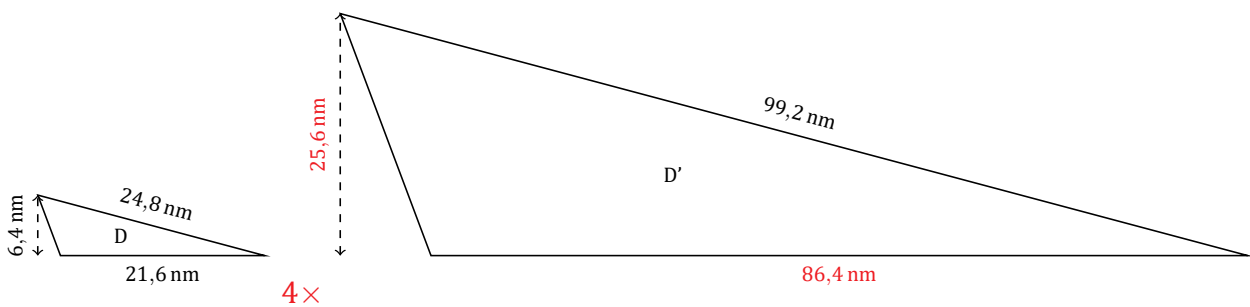
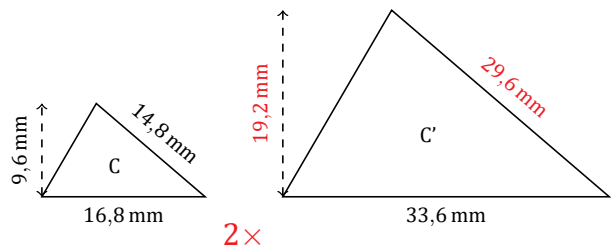
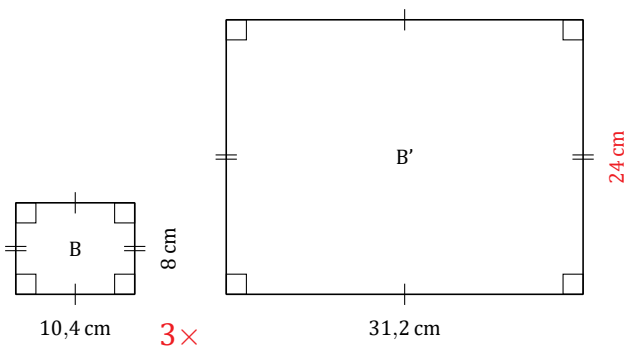
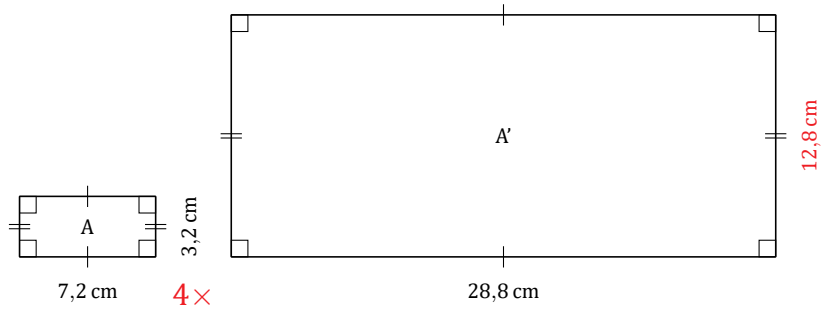

Facteur d'Échelle (J)

Nom: _____

Date: _____

Déterminez le facteur d'échelle pour chaque paire des figures et marquez les longueurs manquantes.

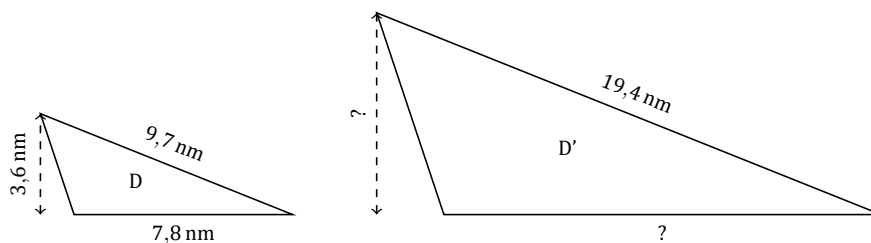
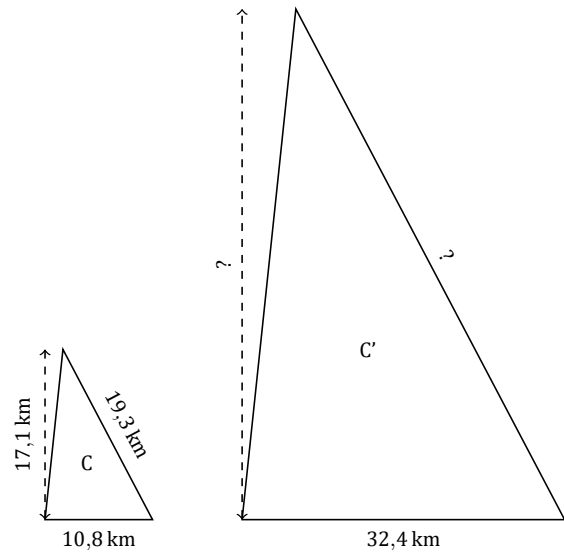
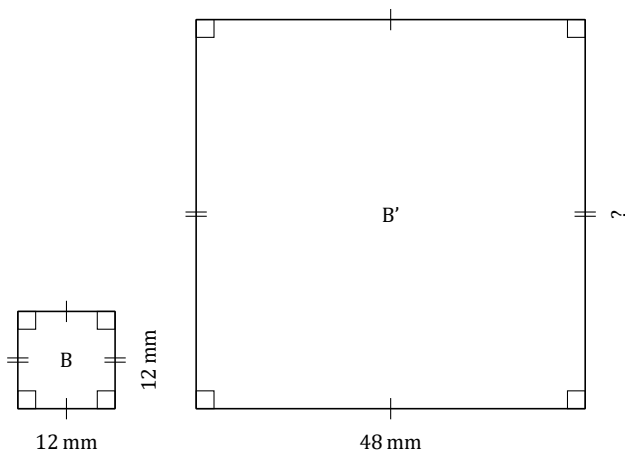
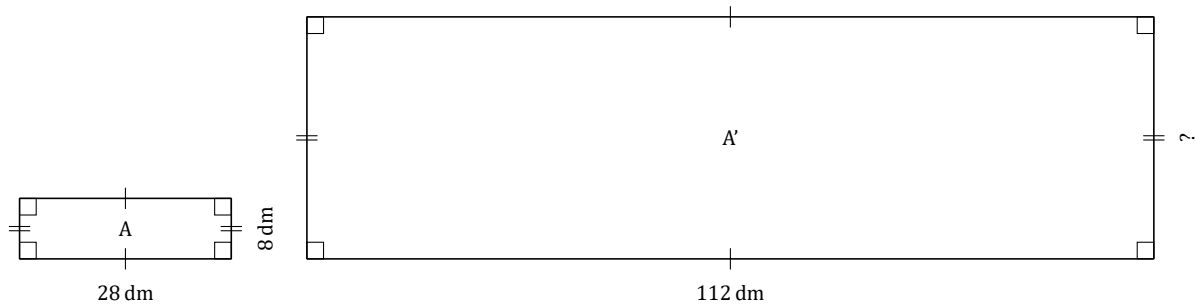

Facteur d'Échelle (J) Réponses

Nom: _____

Date: _____

Déterminez le facteur d'échelle pour chaque paire des figures et marquez les longueurs manquantes.

