

Translations (A)

Dessinez l'image de la translation décrite.

Déplacement de la figure par $(0, -2)$.

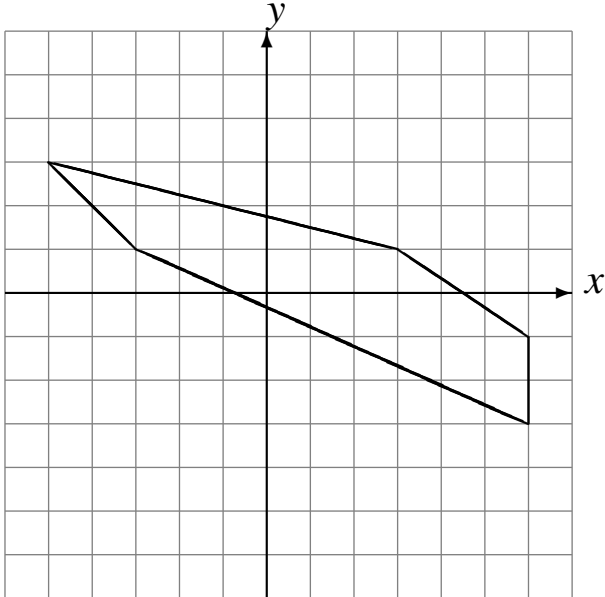

Déplacement de la figure par $(3, -4)$.

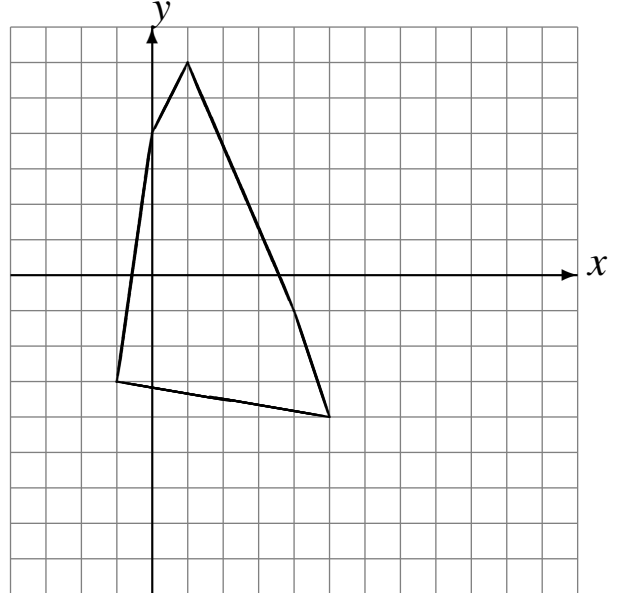

Déplacement de la figure par $(-1, -2)$.

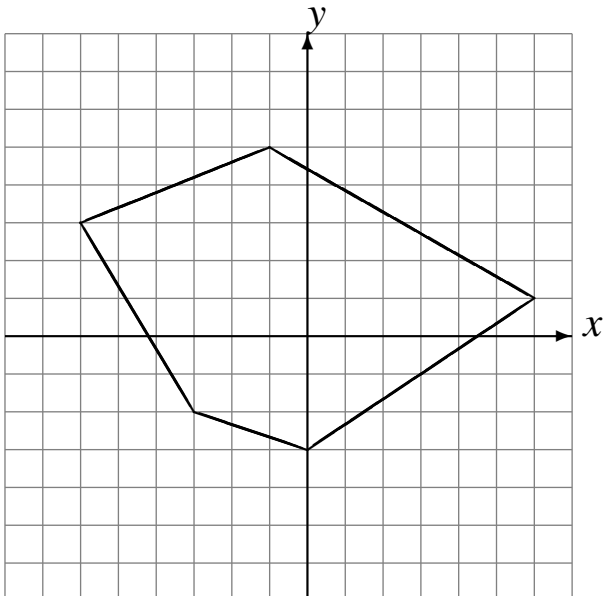

Déplacement de la figure par $(4, 3)$.

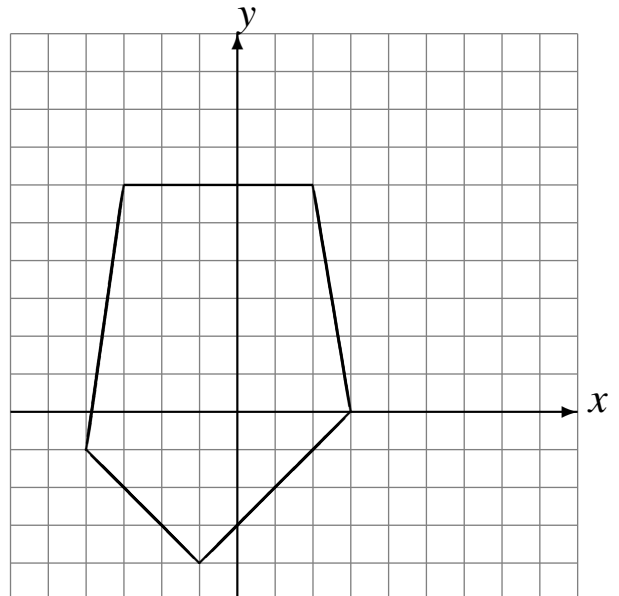

Translations (A) Solutions

Dessinez l'image de la translation décrite.

Déplacement de la figure par $(0, -2)$.

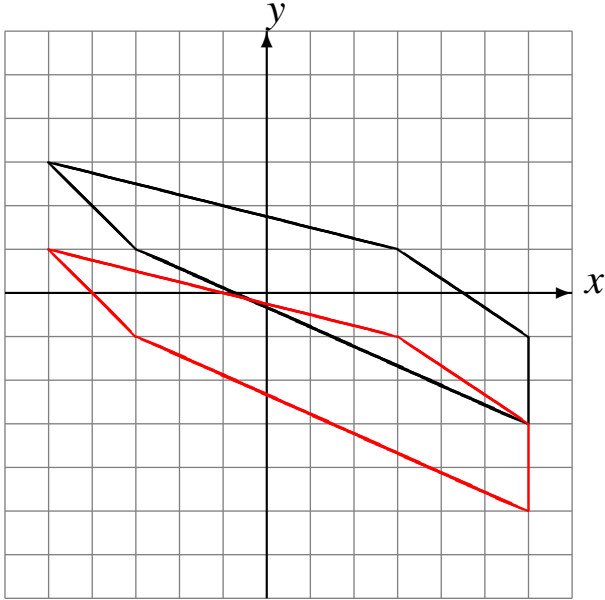

Déplacement de la figure par $(3, -4)$.

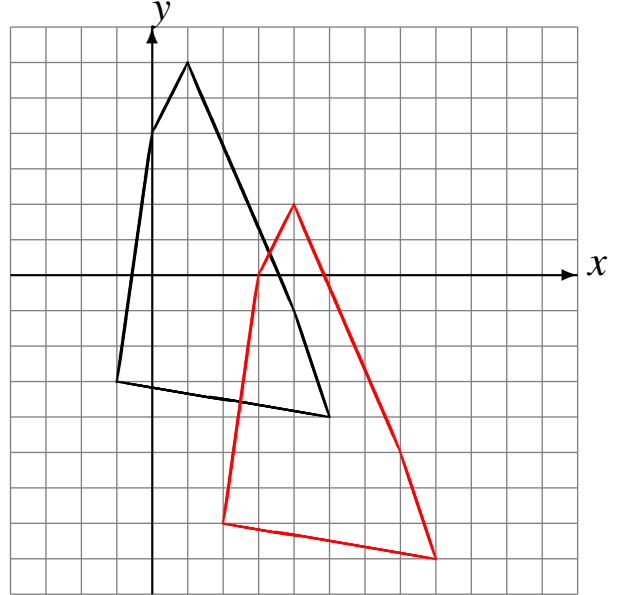

Déplacement de la figure par $(-1, -2)$.

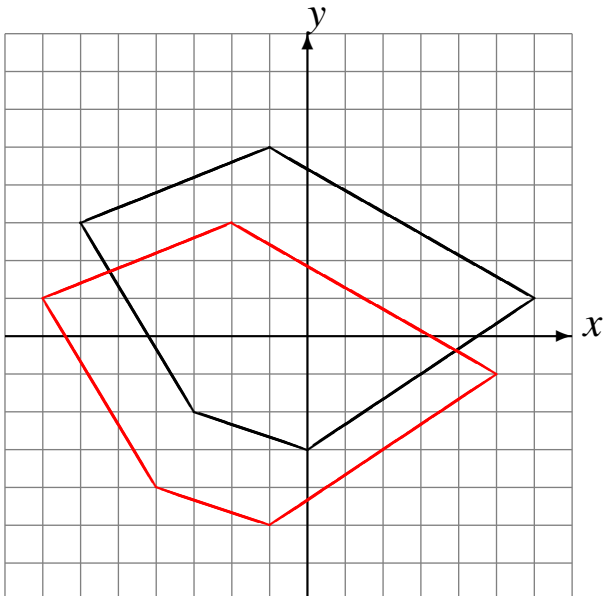

Déplacement de la figure par $(4, 3)$.

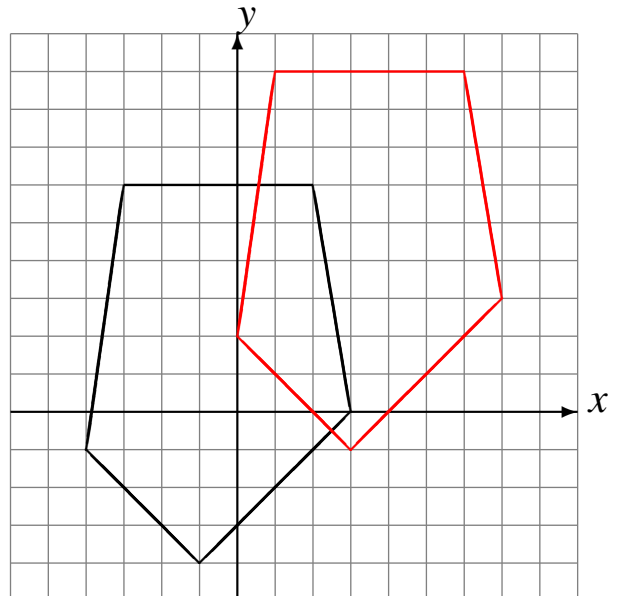

Translations (B)

Dessinez l'image de la translation décrite.

Déplacement de la figure par $(1, 2)$.

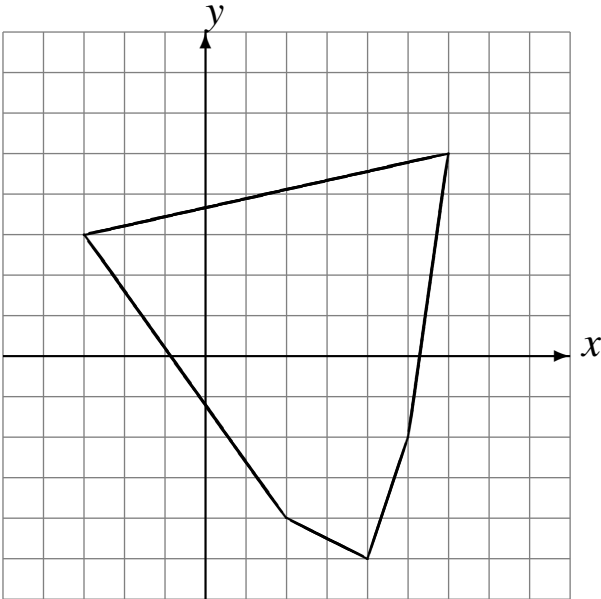

Déplacement de la figure par $(-4, 0)$.

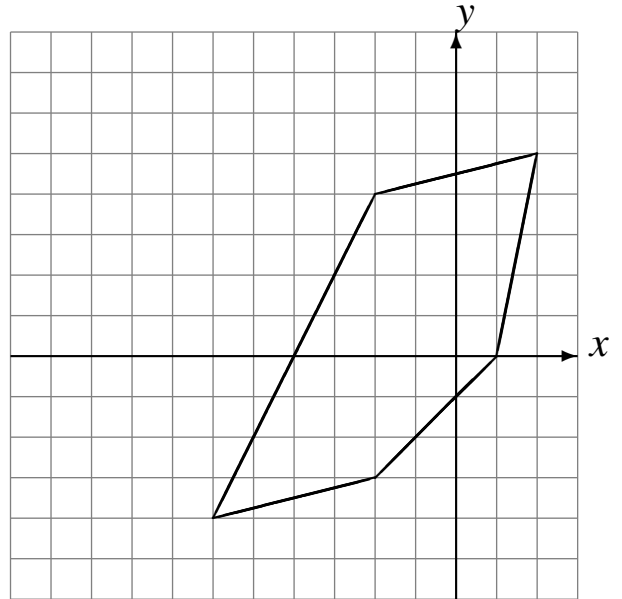

Déplacement de la figure par $(-5, -5)$.

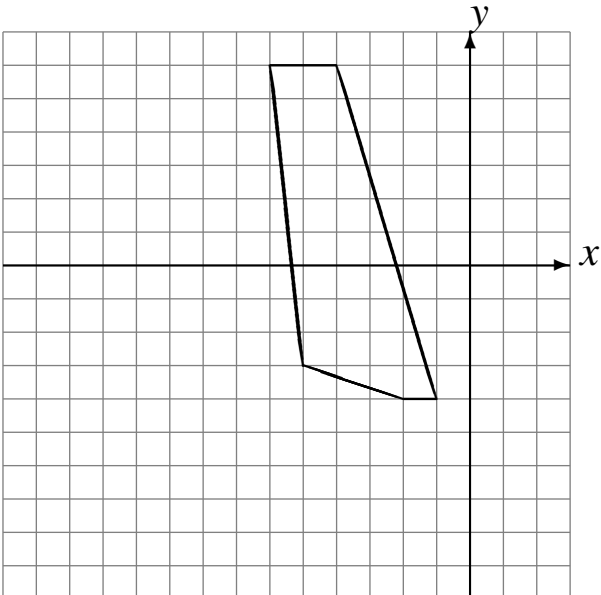

Déplacement de la figure par $(1, -4)$.

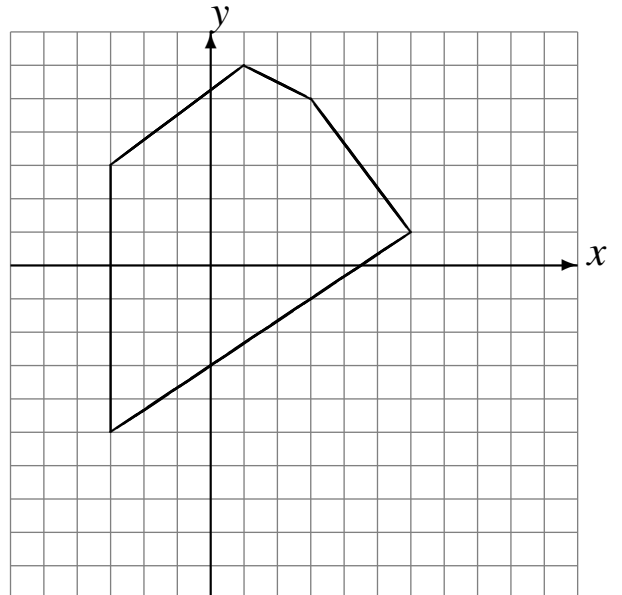

Translations (B) Solutions

Dessinez l'image de la translation décrite.

Déplacement de la figure par $(1, 2)$.

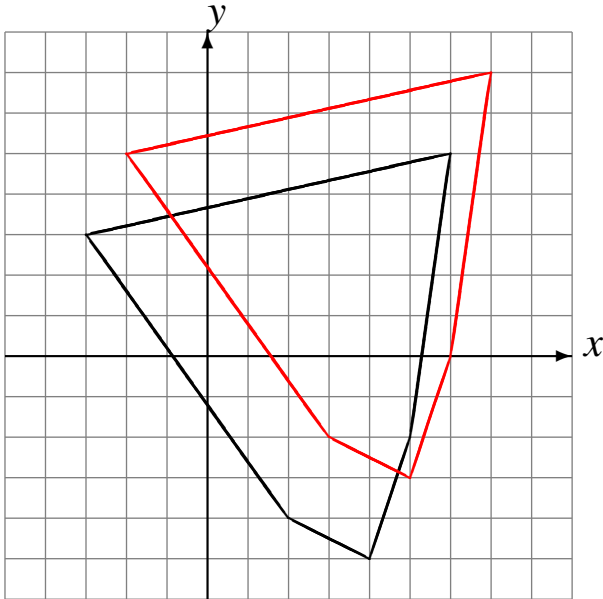

Déplacement de la figure par $(-4, 0)$.

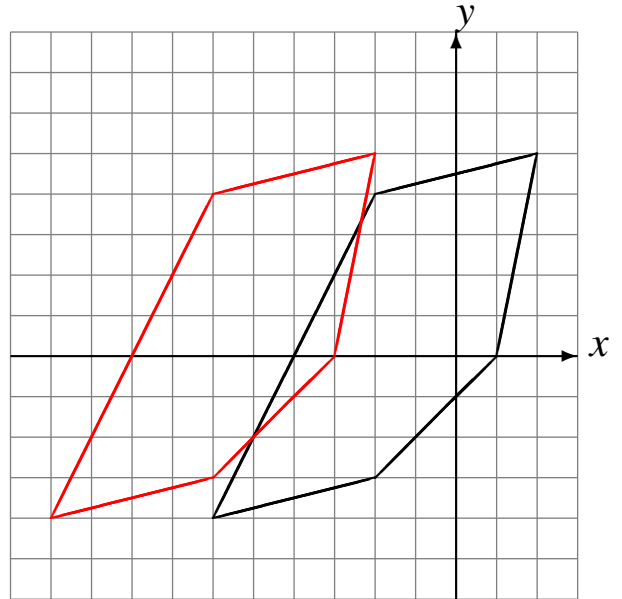

Déplacement de la figure par $(-5, -5)$.

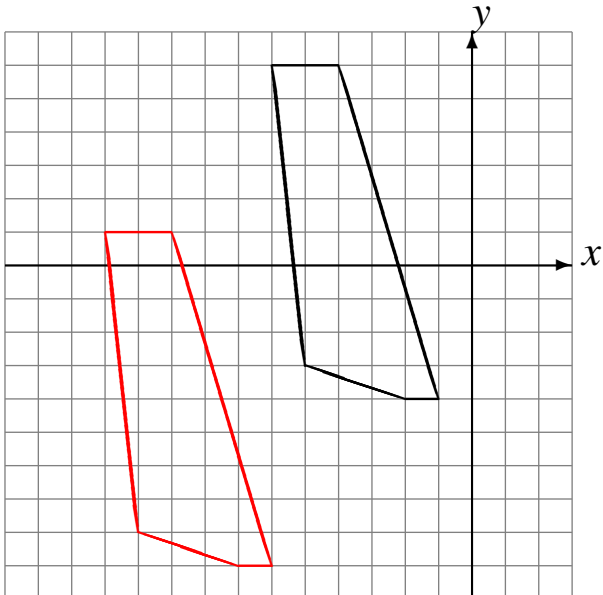

Déplacement de la figure par $(1, -4)$.

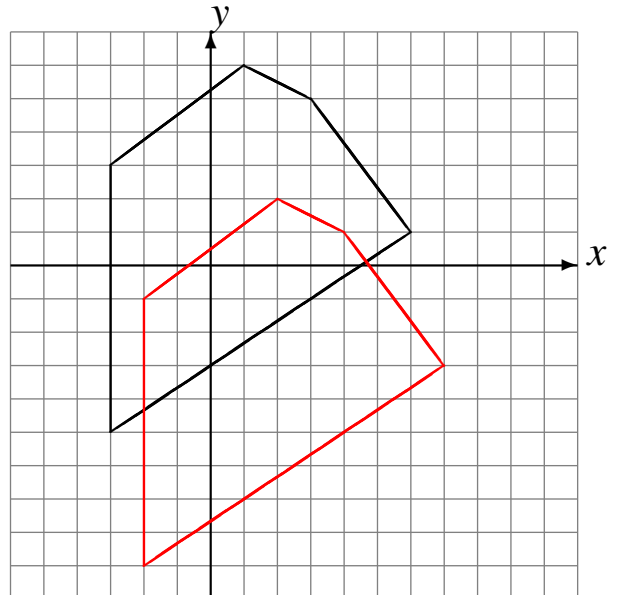

Translations (C)

Dessinez l'image de la translation décrite.

Déplacement de la figure par $(-3, 1)$.

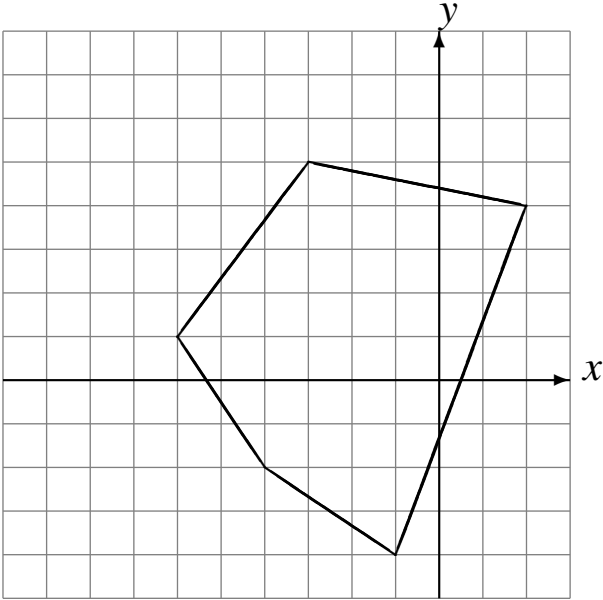

Déplacement de la figure par $(3, -2)$.

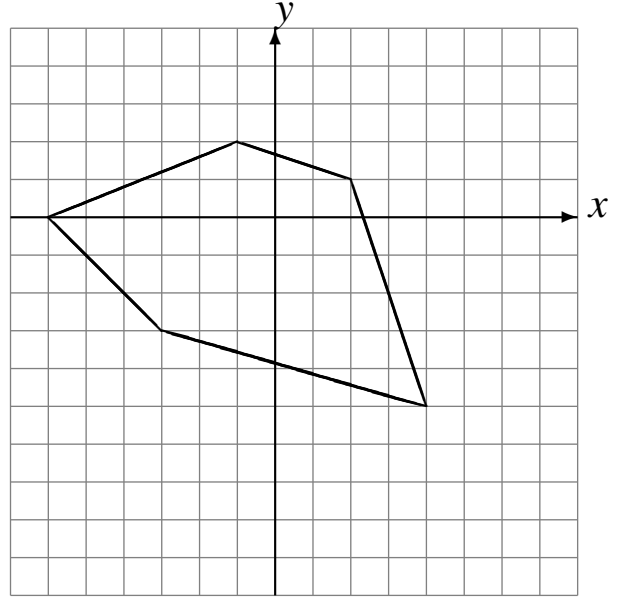

Déplacement de la figure par $(-3, 4)$.

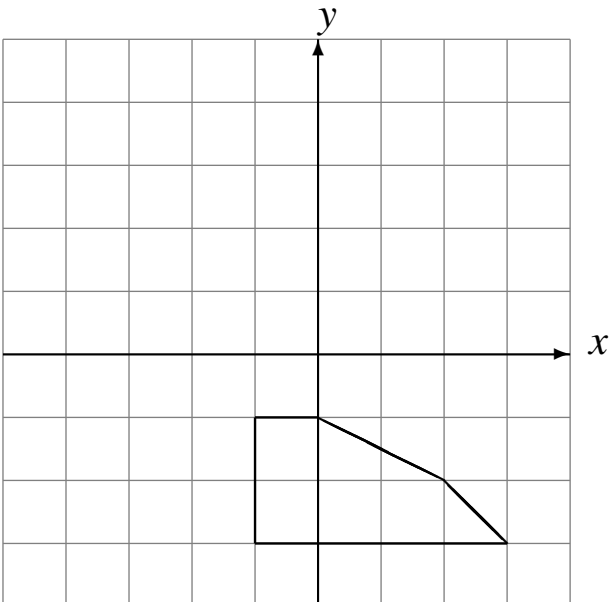

Déplacement de la figure par $(-4, 2)$.

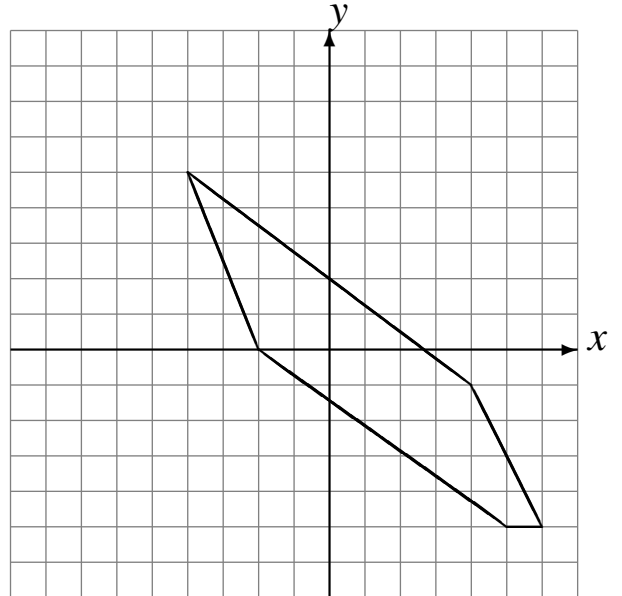

Translations (C) Solutions

Dessinez l'image de la translation décrite.

Déplacement de la figure par $(-3, 1)$.

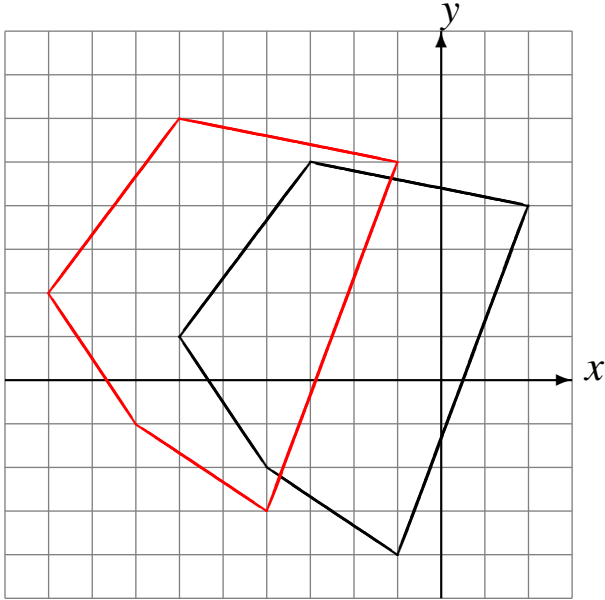

Déplacement de la figure par $(3, -2)$.

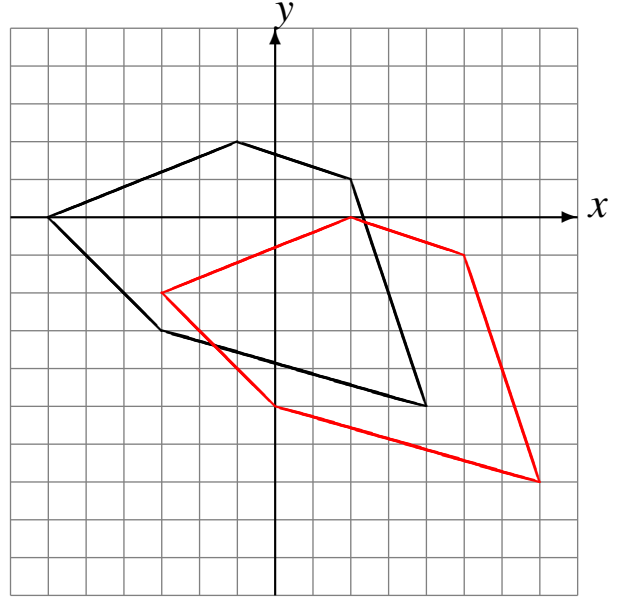

Déplacement de la figure par $(-3, 4)$.

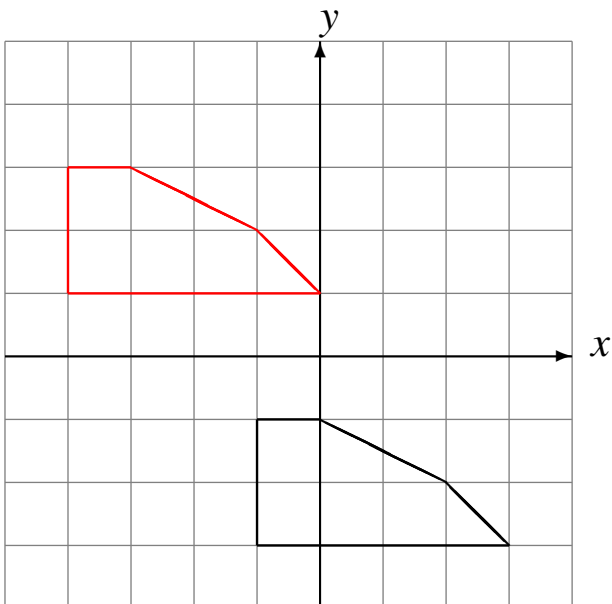

Déplacement de la figure par $(-4, 2)$.

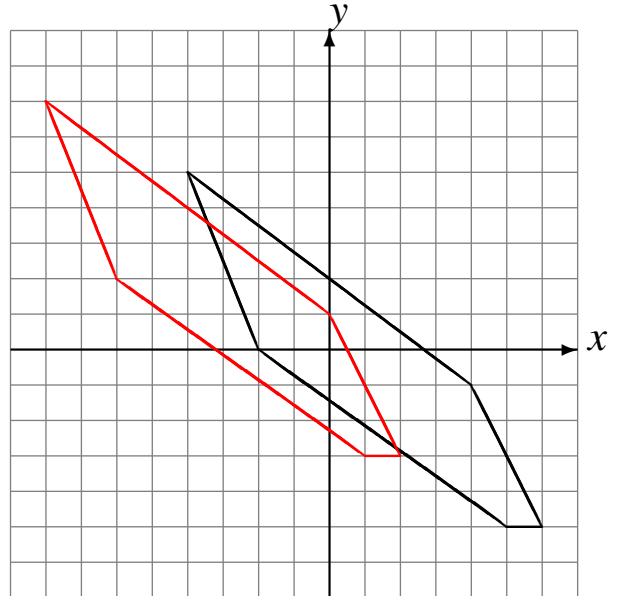

Translations (D)

Dessinez l'image de la translation décrite.

Déplacement de la figure par $(-4, 2)$.

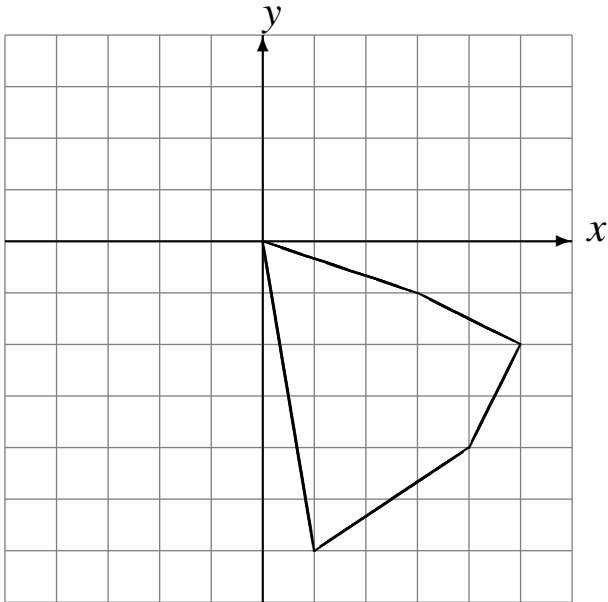

Déplacement de la figure par $(-2, -1)$.

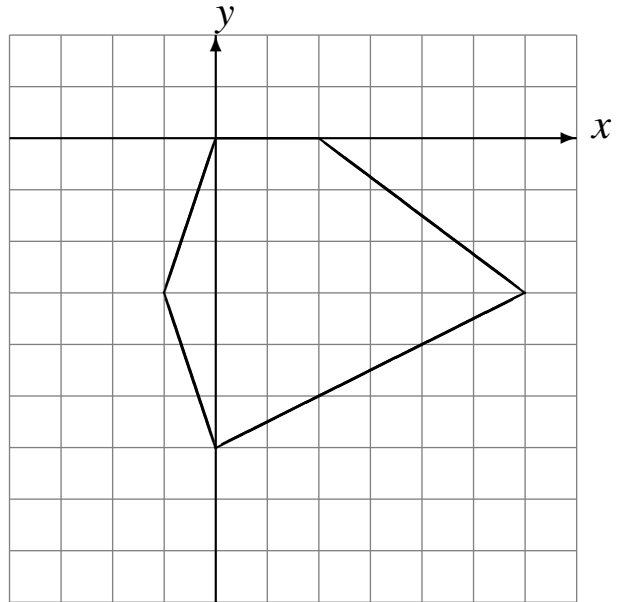

Déplacement de la figure par $(5, -4)$.

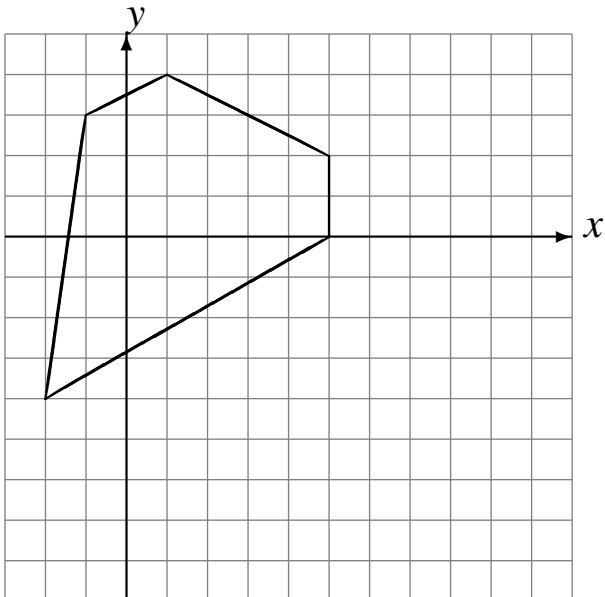

Déplacement de la figure par $(4, -5)$.

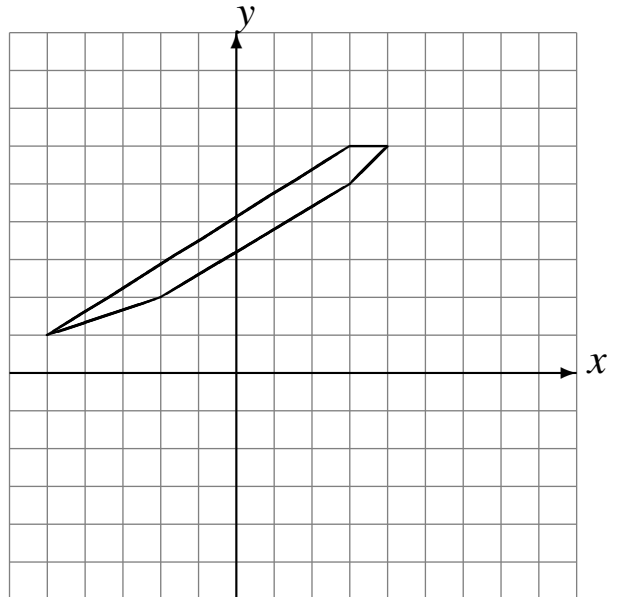

Translations (D) Solutions

Dessinez l'image de la translation décrite.

Déplacement de la figure par $(-4, 2)$.

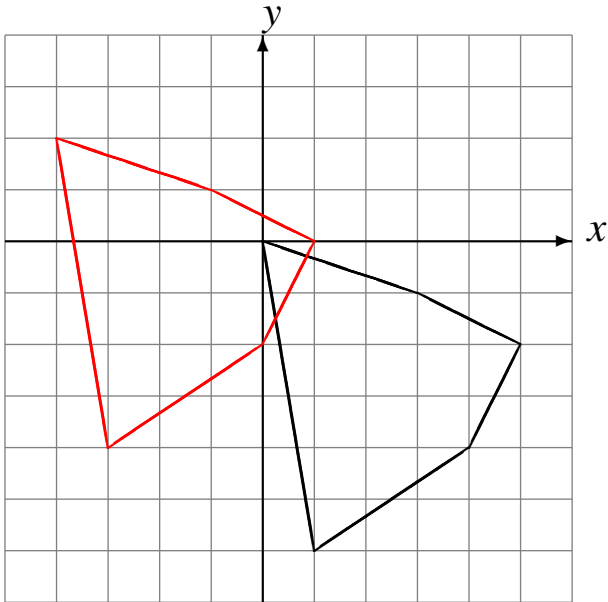

Déplacement de la figure par $(-2, -1)$.

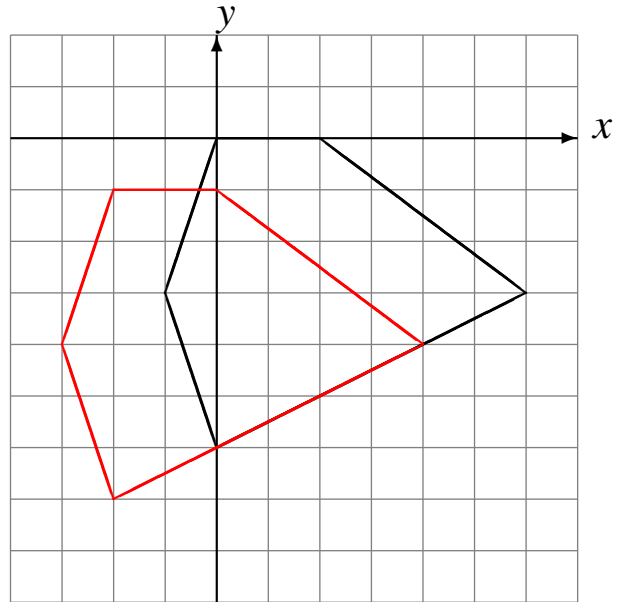

Déplacement de la figure par $(5, -4)$.

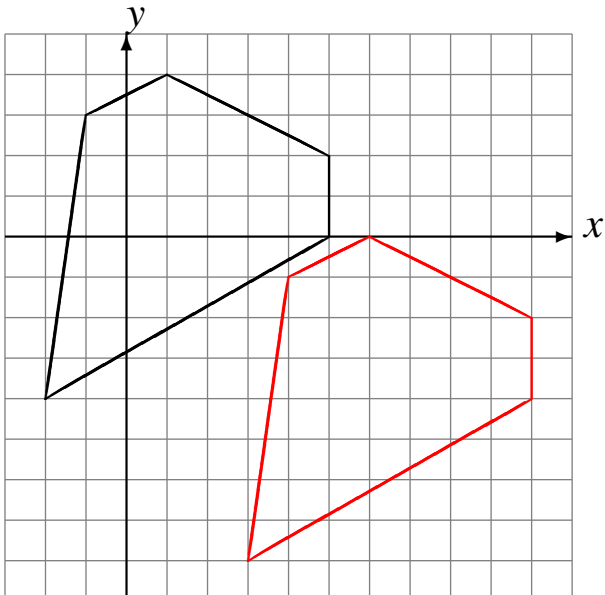

Déplacement de la figure par $(4, -5)$.

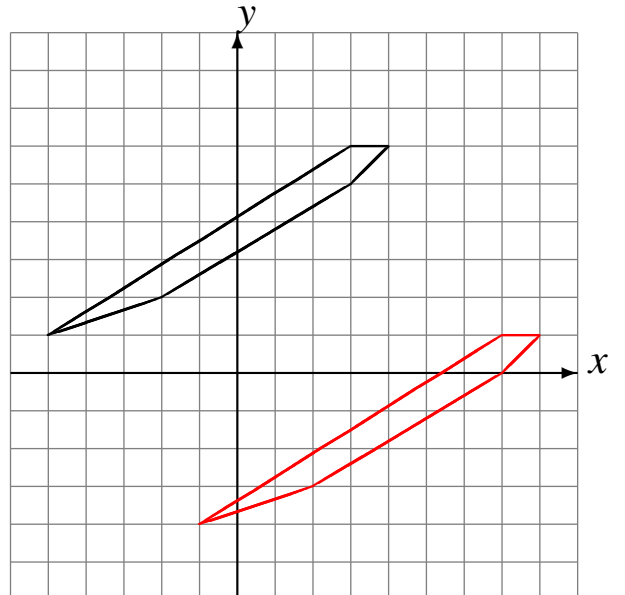

Translations (E)

Dessinez l'image de la translation décrite.

Déplacement de la figure par $(-1, 2)$.

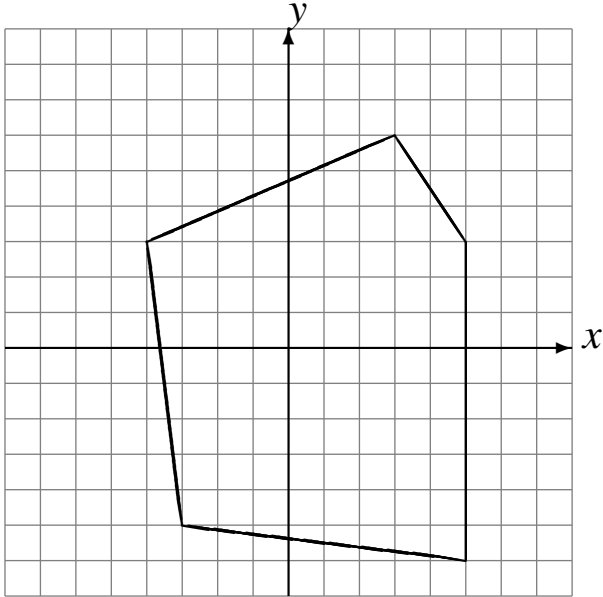

Déplacement de la figure par $(1, 2)$.

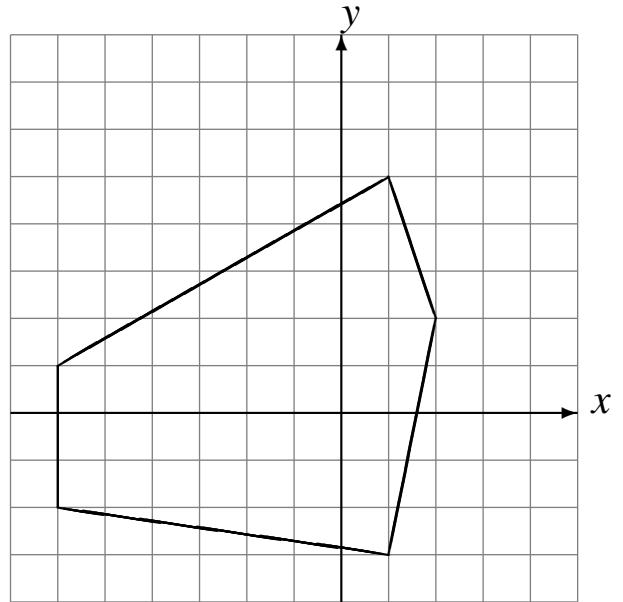

Déplacement de la figure par $(-2, -6)$.

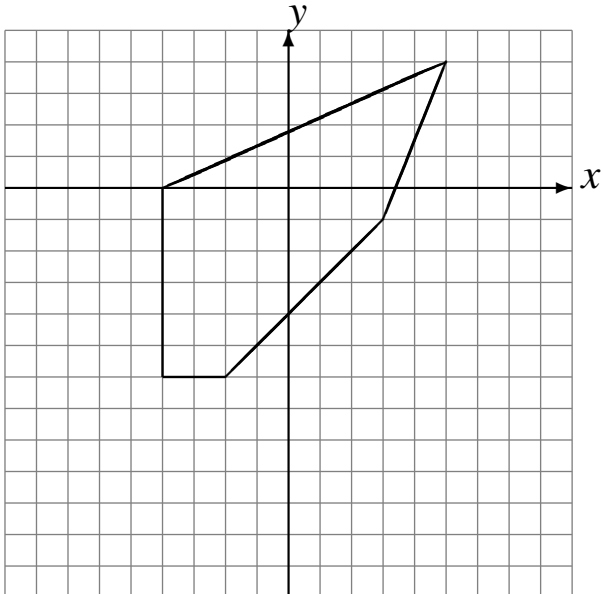

Déplacement de la figure par $(-6, 4)$.

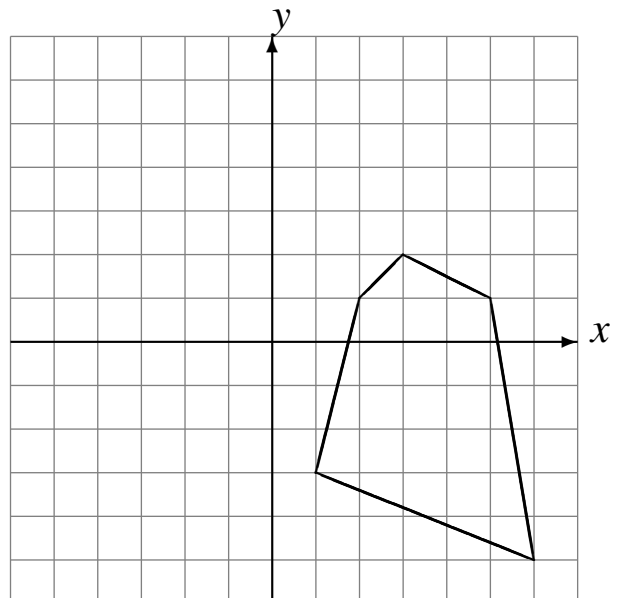

Translations (E) Solutions

Dessinez l'image de la translation décrite.

Déplacement de la figure par $(-1, 2)$.

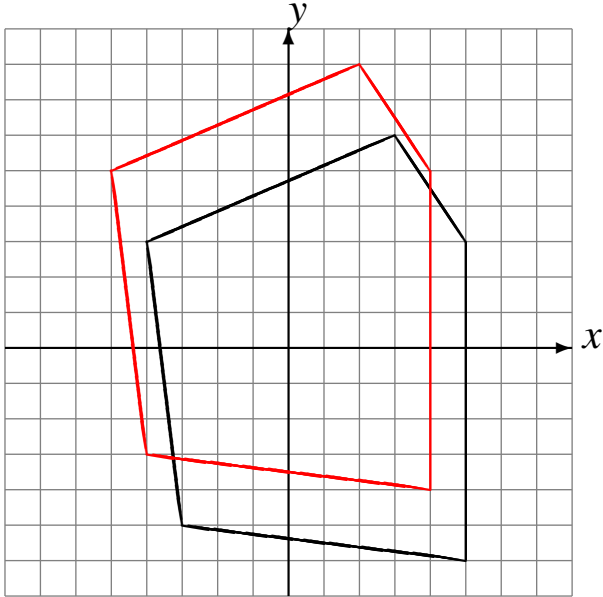

Déplacement de la figure par $(1, 2)$.

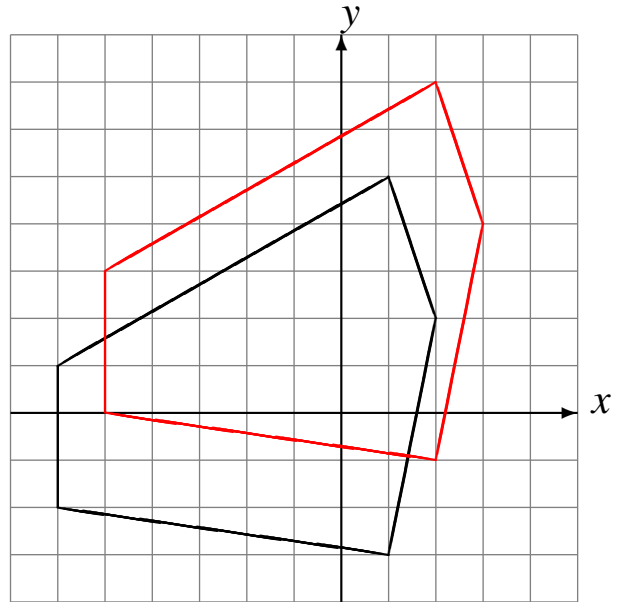

Déplacement de la figure par $(-2, -6)$.

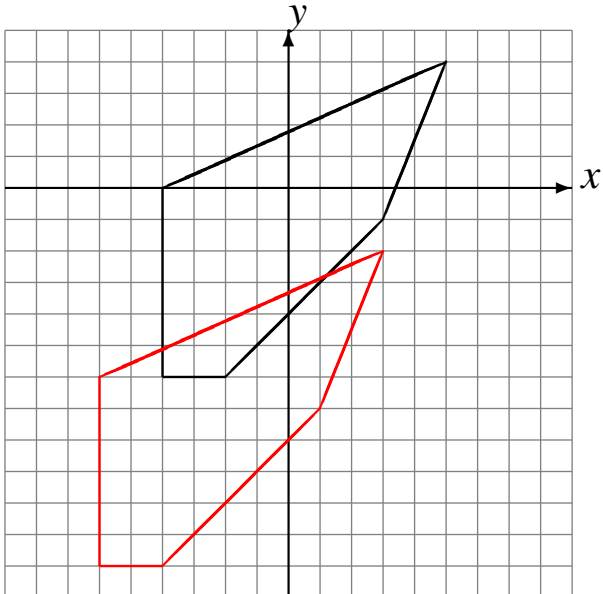

Déplacement de la figure par $(-6, 4)$.

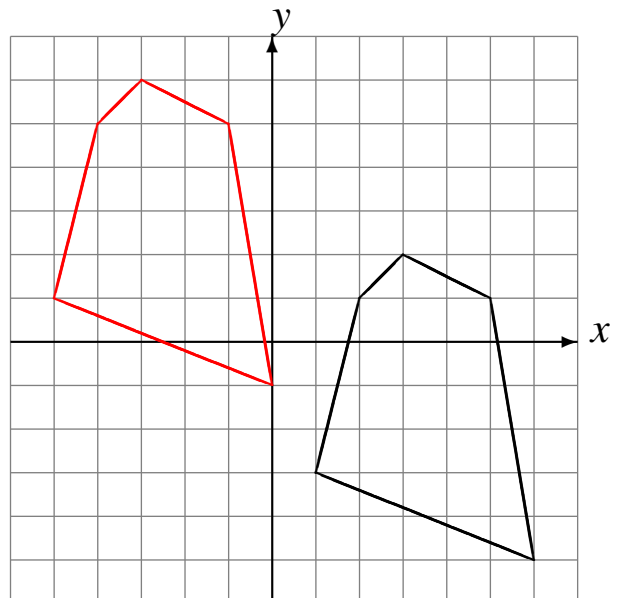

Translations (F)

Dessinez l'image de la translation décrite.

Déplacement de la figure par $(-2, -1)$.

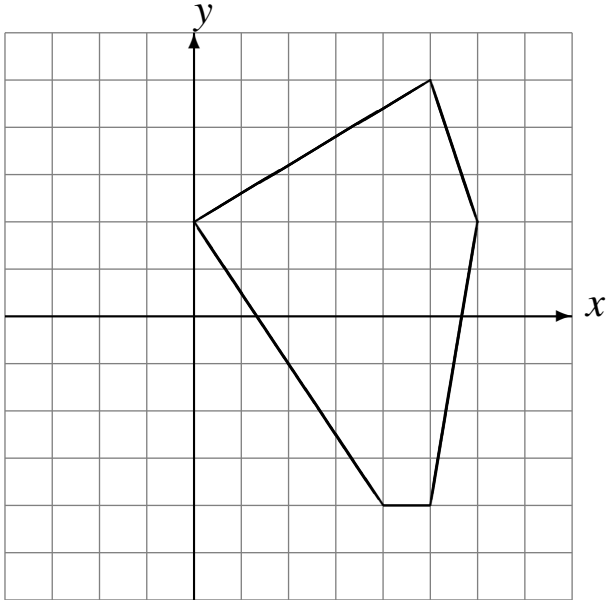

Déplacement de la figure par $(-6, 3)$.

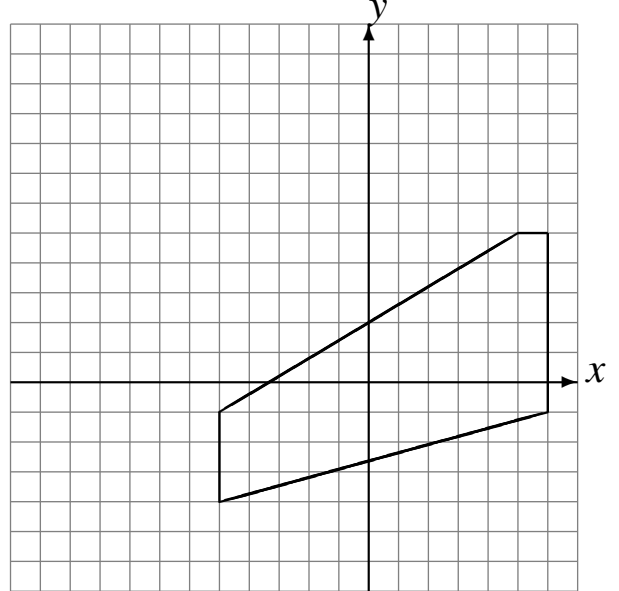

Déplacement de la figure par $(-3, 1)$.

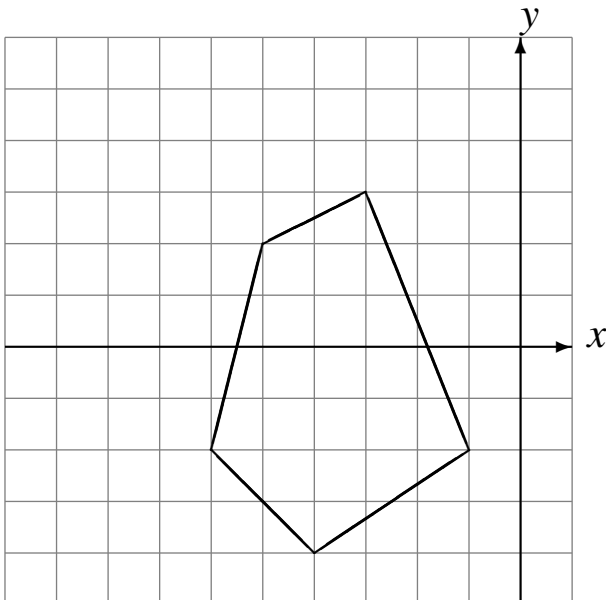

Déplacement de la figure par $(-1, -2)$.

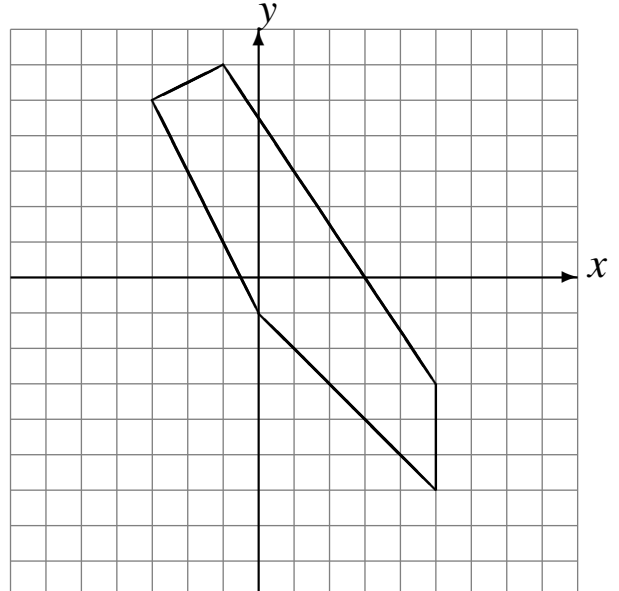

Translations (F) Solutions

Dessinez l'image de la translation décrite.

Déplacement de la figure par $(-2, -1)$.

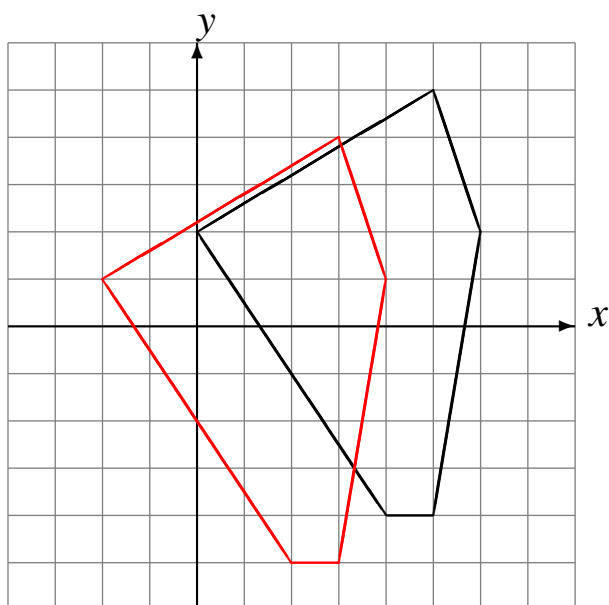

Déplacement de la figure par $(-6, 3)$.

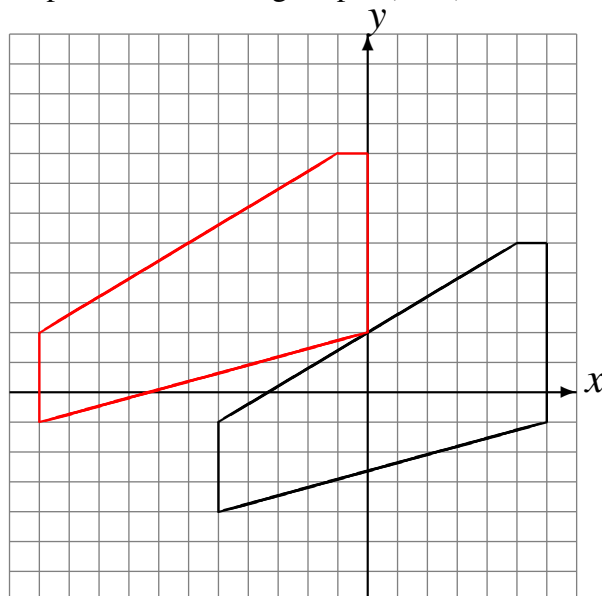

Déplacement de la figure par $(-3, 1)$.

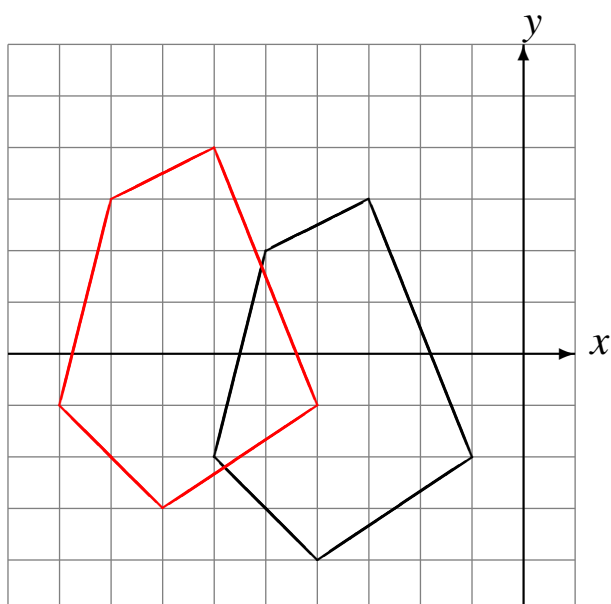

Déplacement de la figure par $(-1, -2)$.

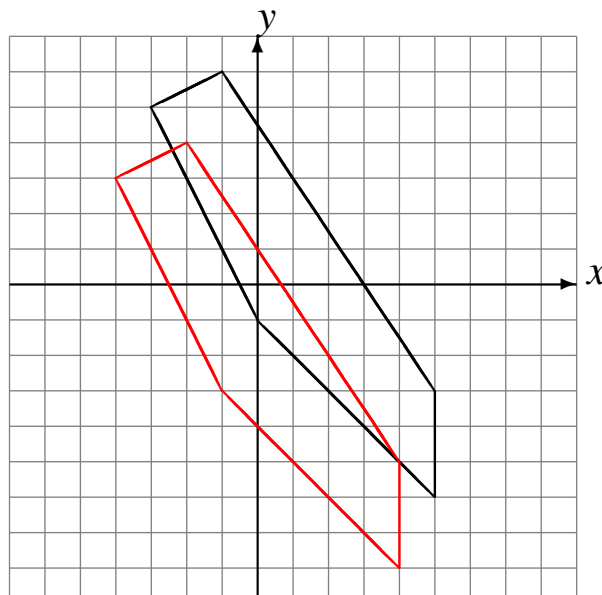

Translations (G)

Dessinez l'image de la translation décrite.

Déplacement de la figure par $(3, 4)$.

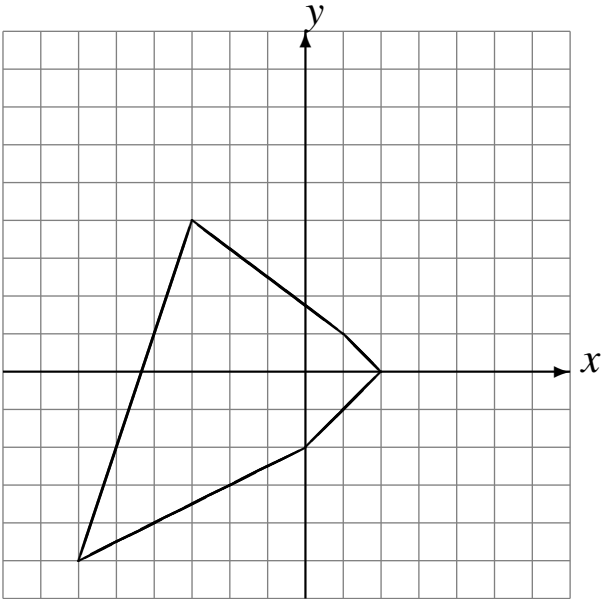

Déplacement de la figure par $(-5, 3)$.

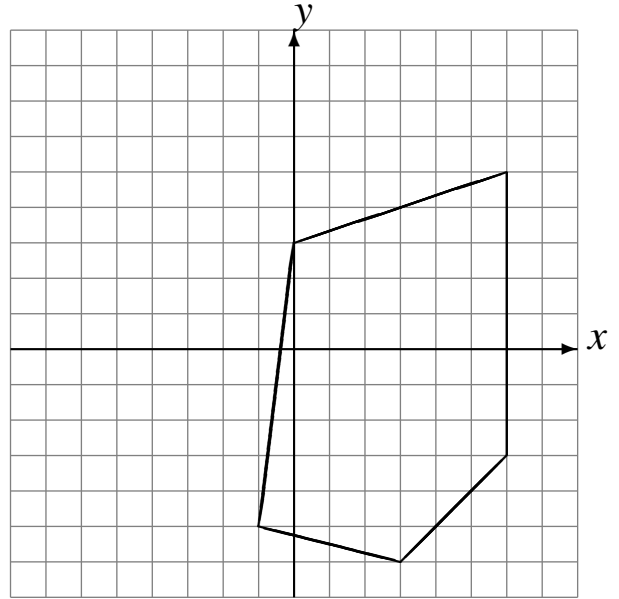

Déplacement de la figure par $(-1, -6)$.

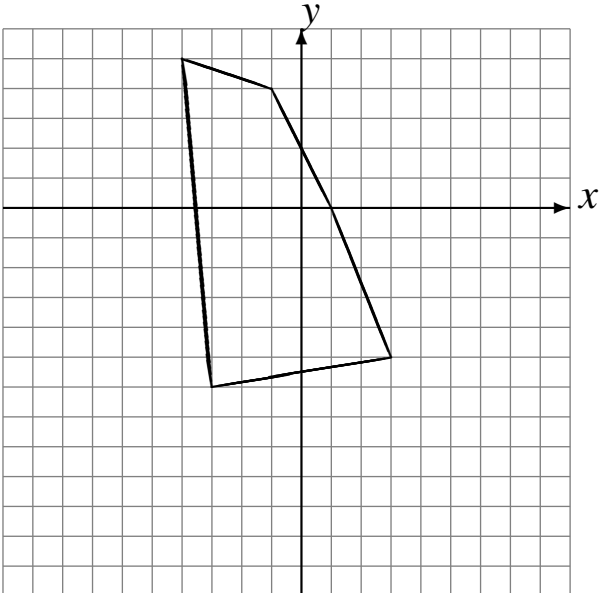

Déplacement de la figure par $(5, -6)$.

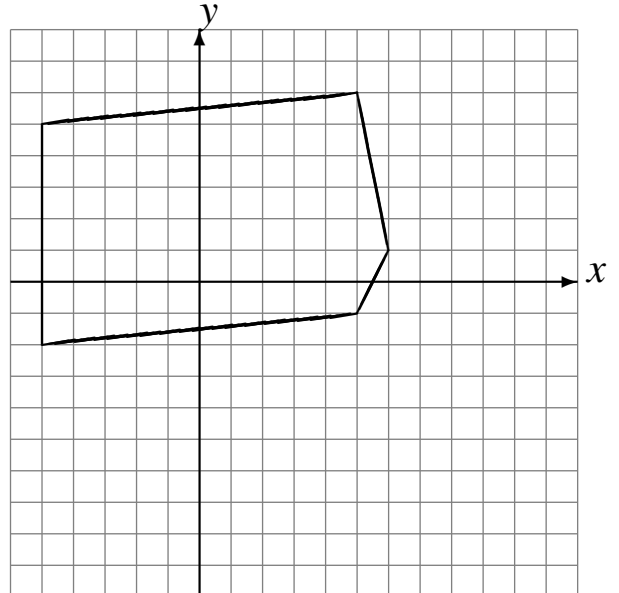

Translations (G) Solutions

Dessinez l'image de la translation décrite.

Déplacement de la figure par $(3, 4)$.

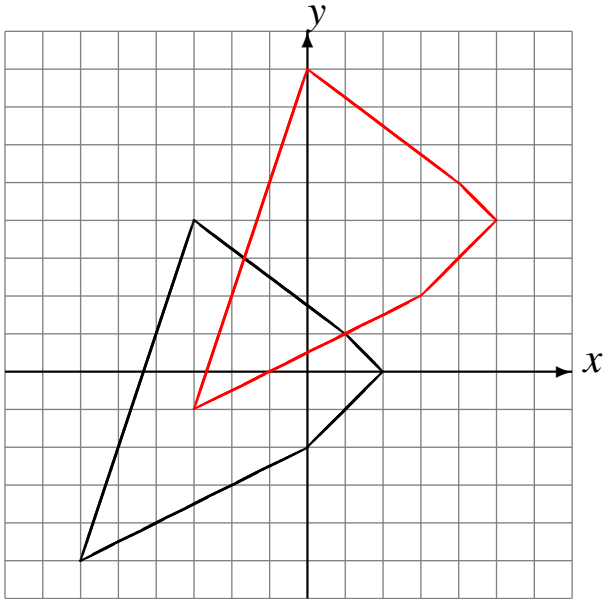

Déplacement de la figure par $(-5, 3)$.

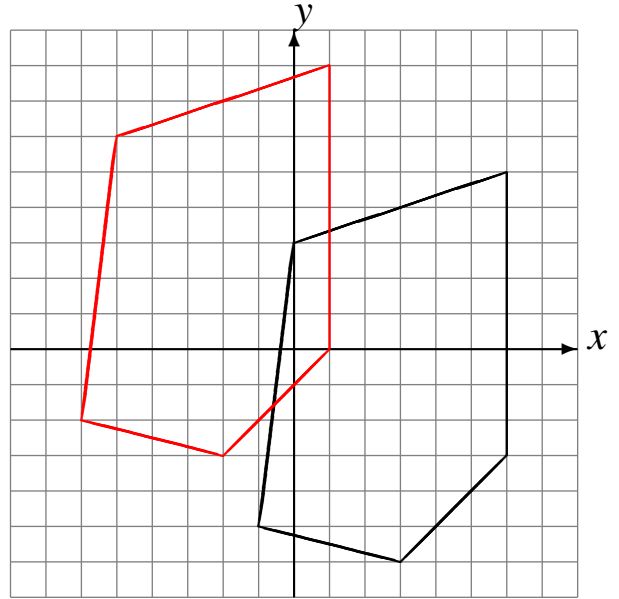

Déplacement de la figure par $(-1, -6)$.

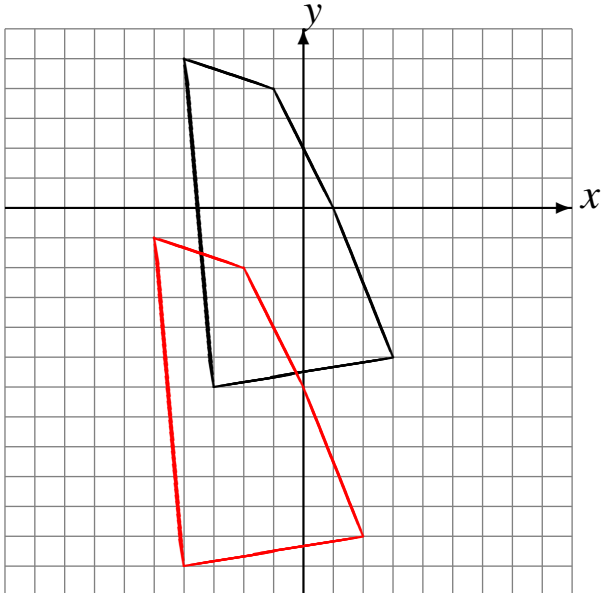

Déplacement de la figure par $(5, -6)$.

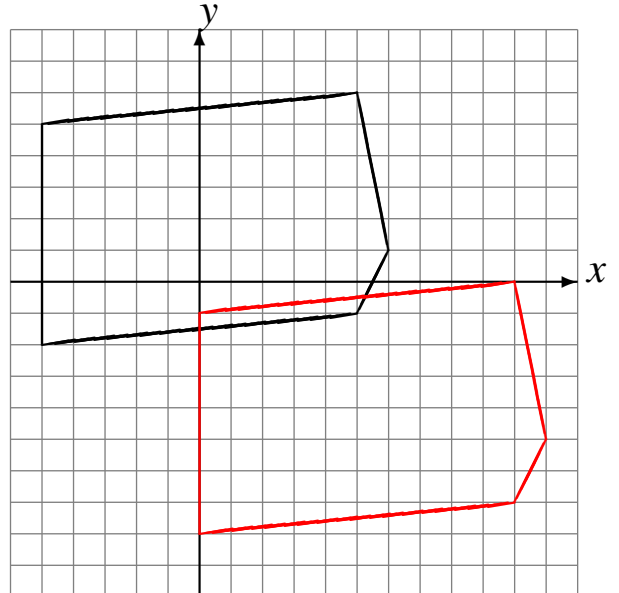

Translations (H)

Dessinez l'image de la translation décrite.

Déplacement de la figure par $(-6, 5)$.

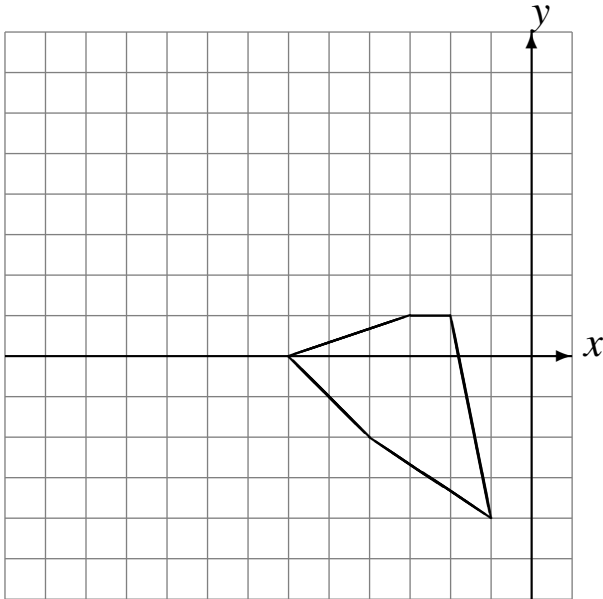

Déplacement de la figure par $(4, -1)$.

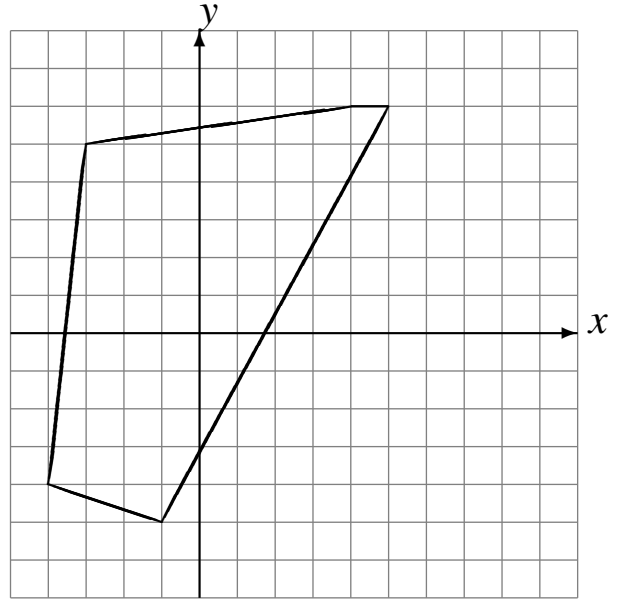

Déplacement de la figure par $(3, 4)$.

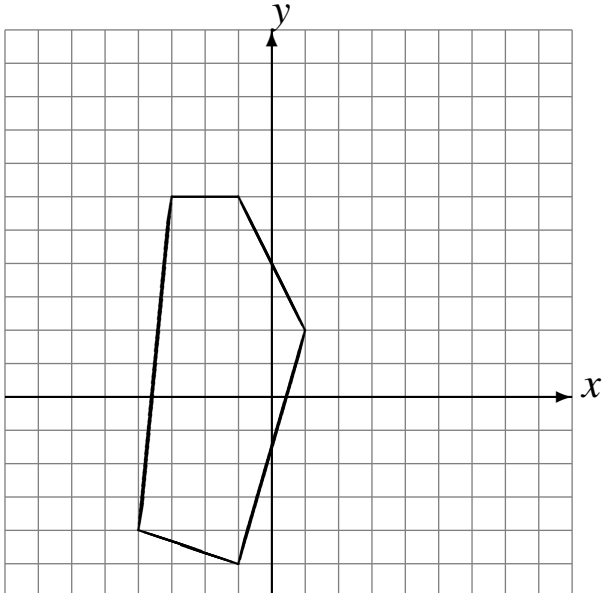

Déplacement de la figure par $(4, -4)$.

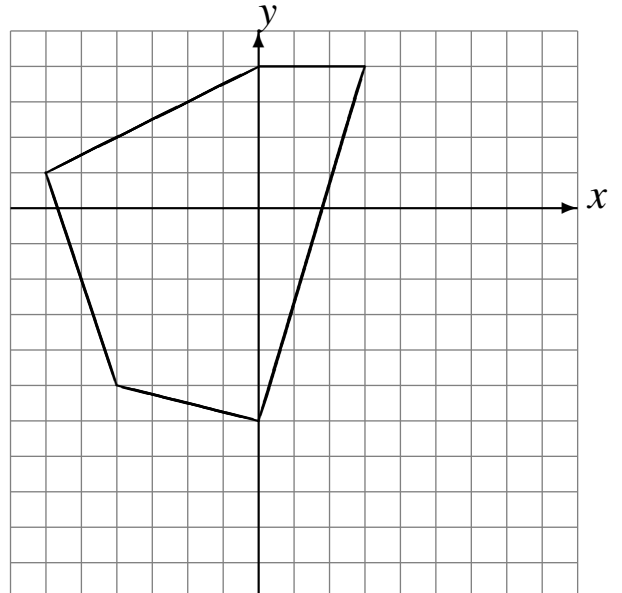

Translations (H) Solutions

Dessinez l'image de la translation décrite.

Déplacement de la figure par $(-6, 5)$.

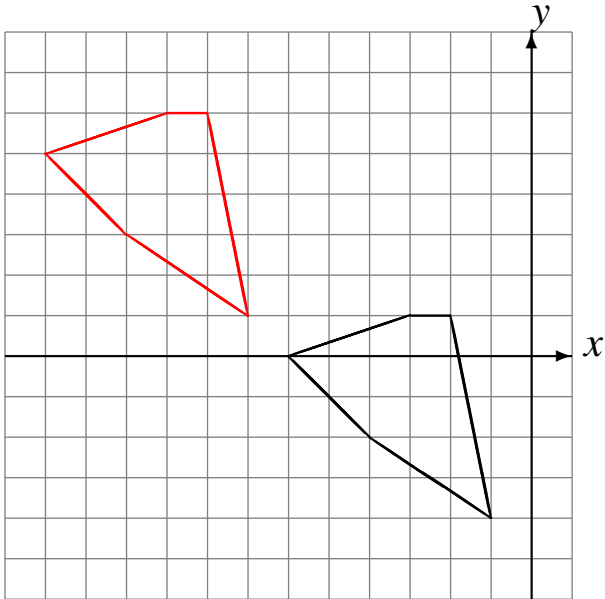

Déplacement de la figure par $(4, -1)$.

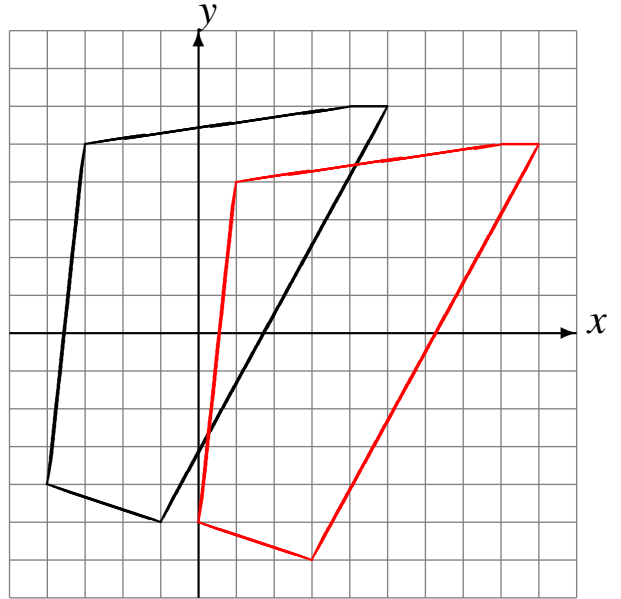

Déplacement de la figure par $(3, 4)$.

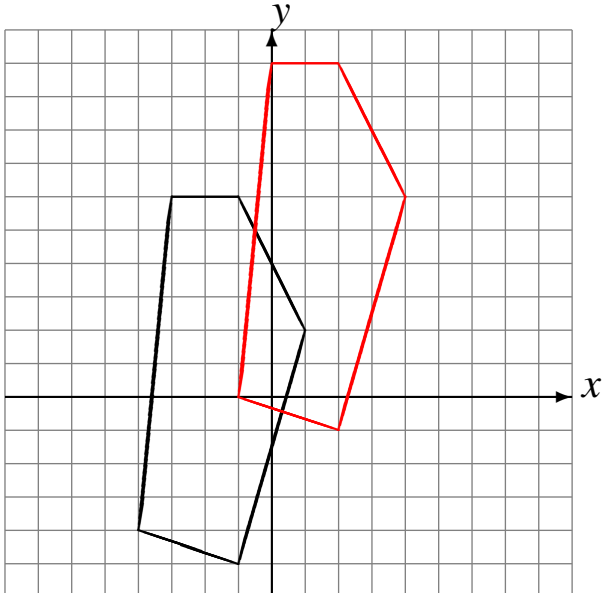

Déplacement de la figure par $(4, -4)$.

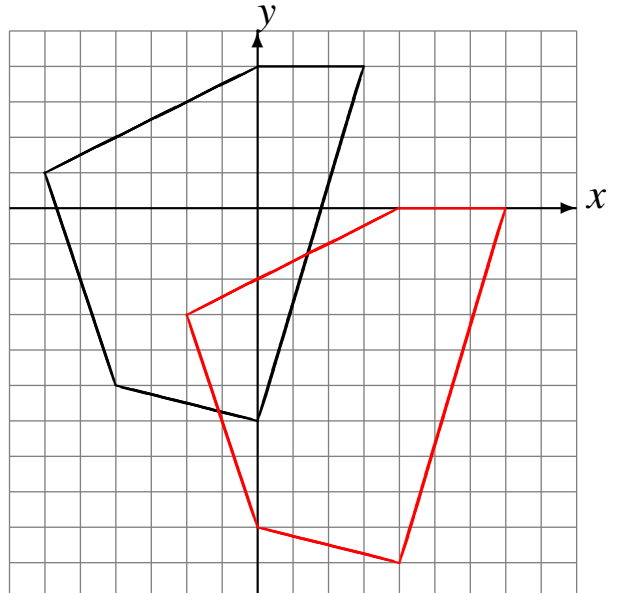

Translations (I)

Dessinez l'image de la translation décrite.

Déplacement de la figure par $(0, 3)$.

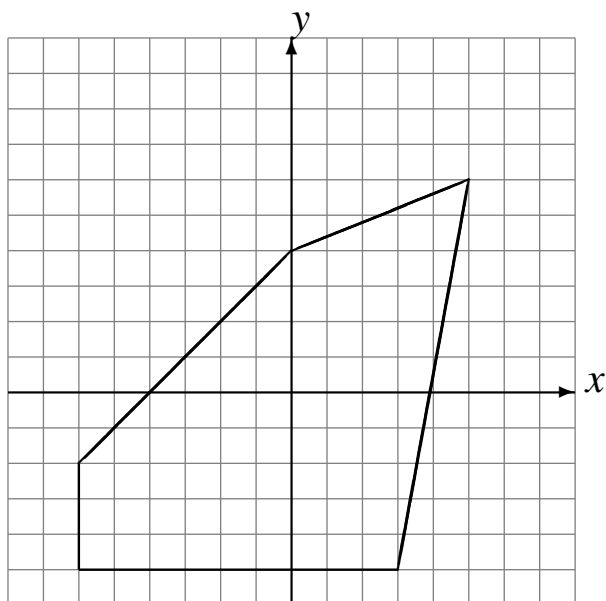

Déplacement de la figure par $(-5, -6)$.

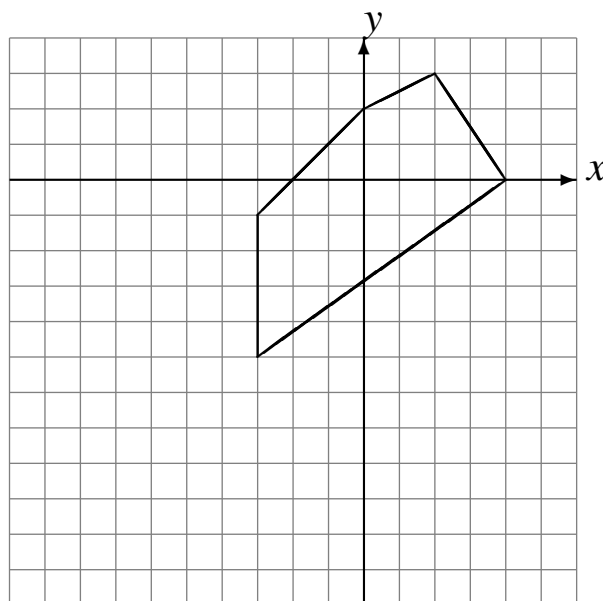

Déplacement de la figure par $(-5, -1)$.

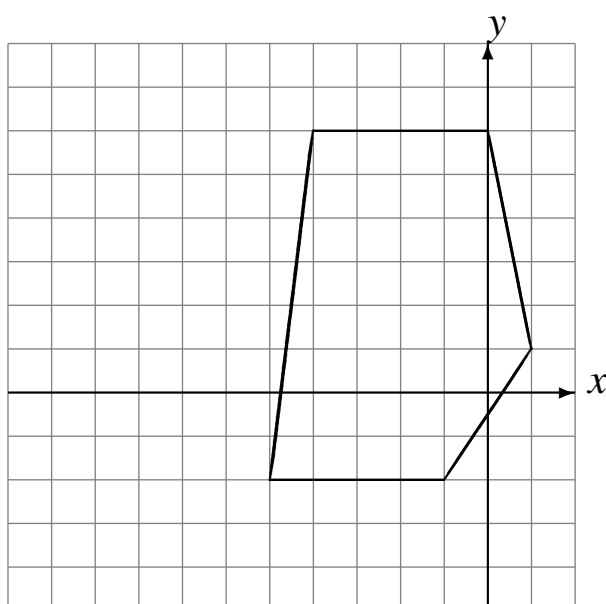

Déplacement de la figure par $(1, 6)$.

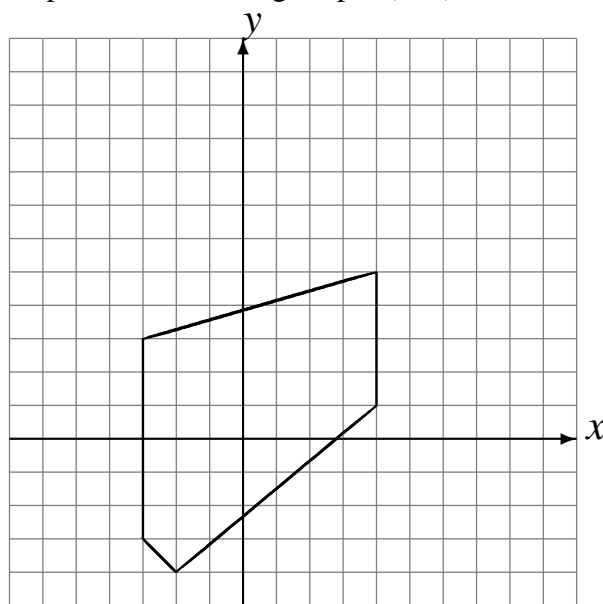

Translations (I) Solutions

Dessinez l'image de la translation décrite.

Déplacement de la figure par $(0, 3)$.

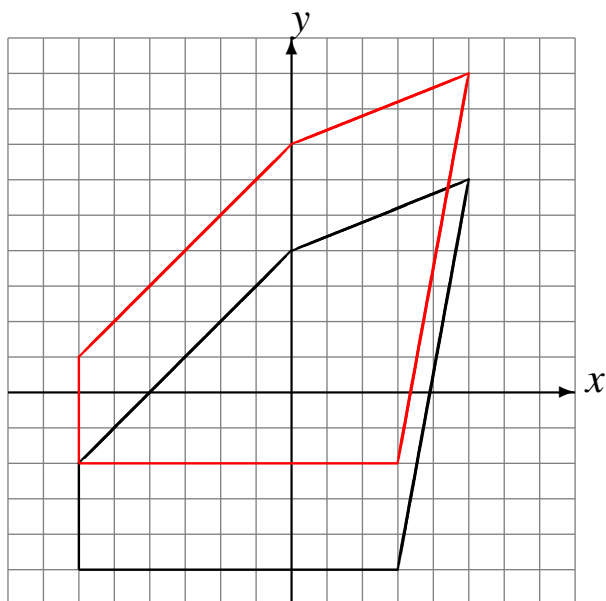

Déplacement de la figure par $(-5, -6)$.

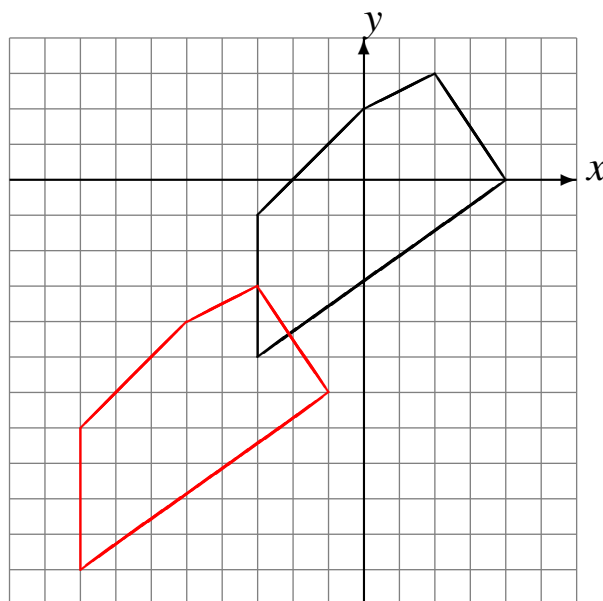

Déplacement de la figure par $(-5, -1)$.

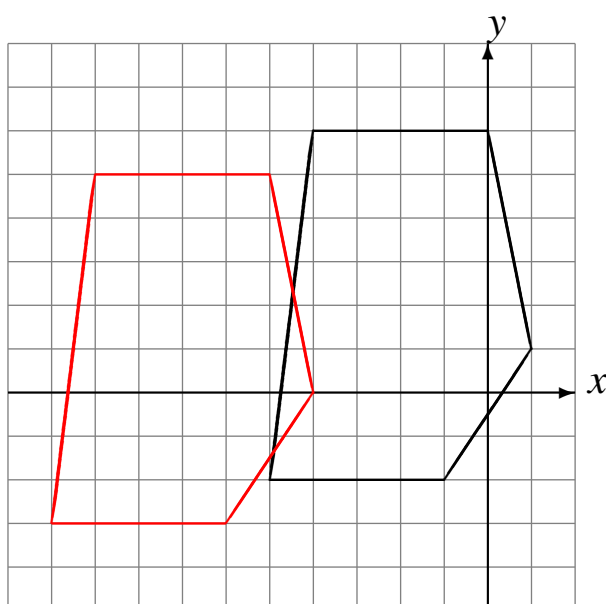

Déplacement de la figure par $(1, 6)$.

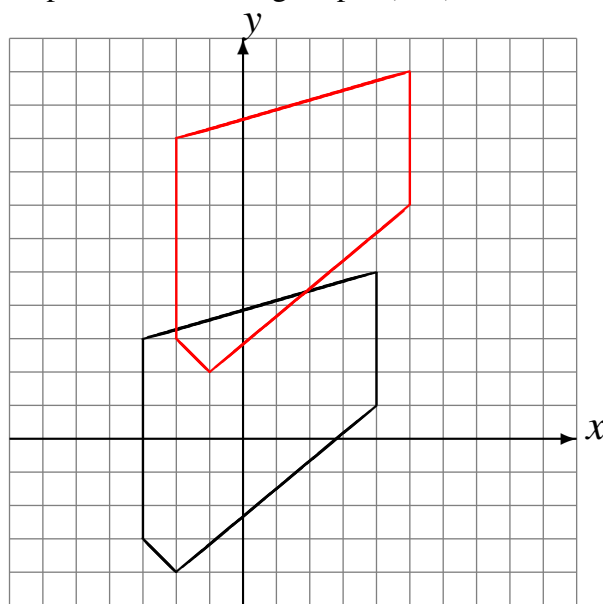

Translations (J)

Dessinez l'image de la translation décrite.

Déplacement de la figure par $(2, -6)$.

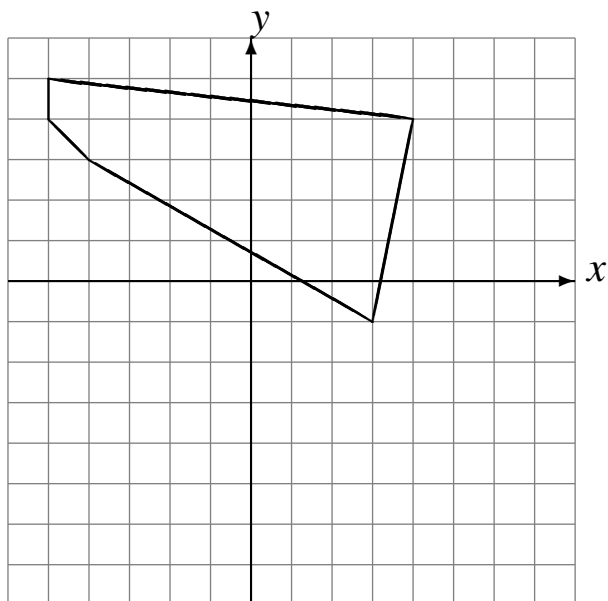

Déplacement de la figure par $(1, -5)$.

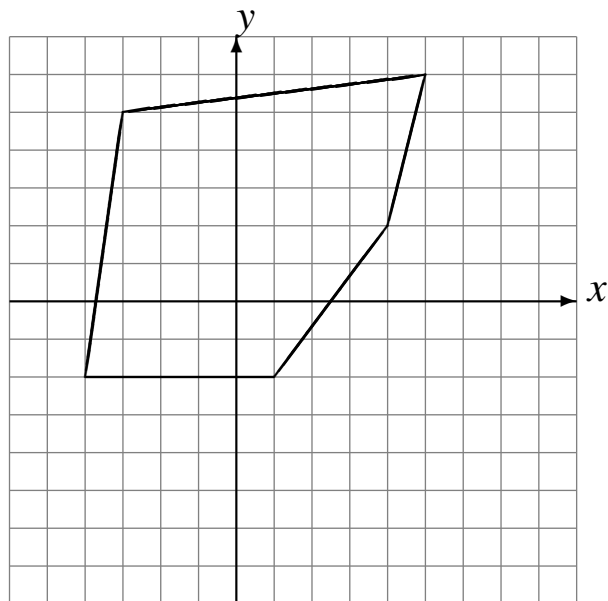

Déplacement de la figure par $(-1, 4)$.

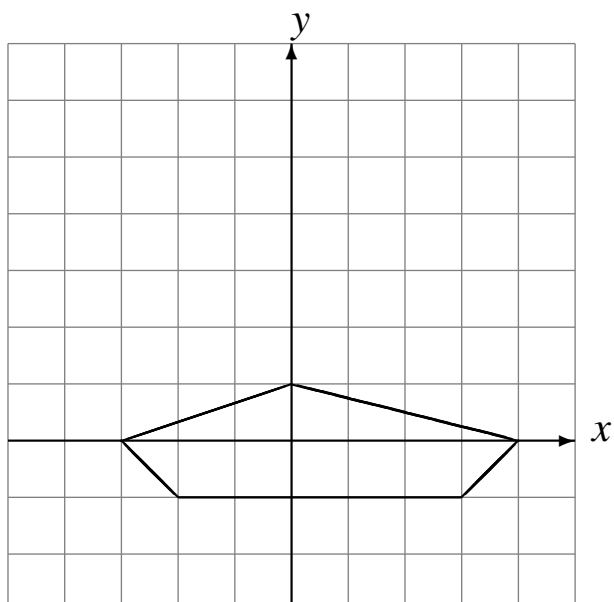

Déplacement de la figure par $(5, 1)$.

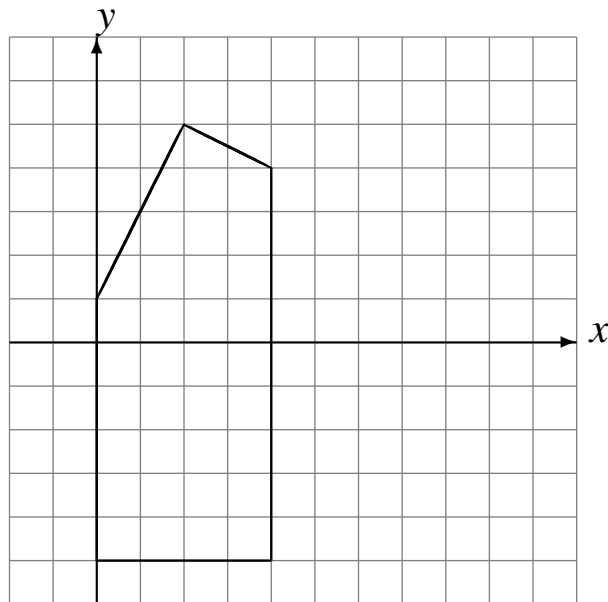

Translations (J) Solutions

Dessinez l'image de la translation décrite.

Déplacement de la figure par $(2, -6)$.

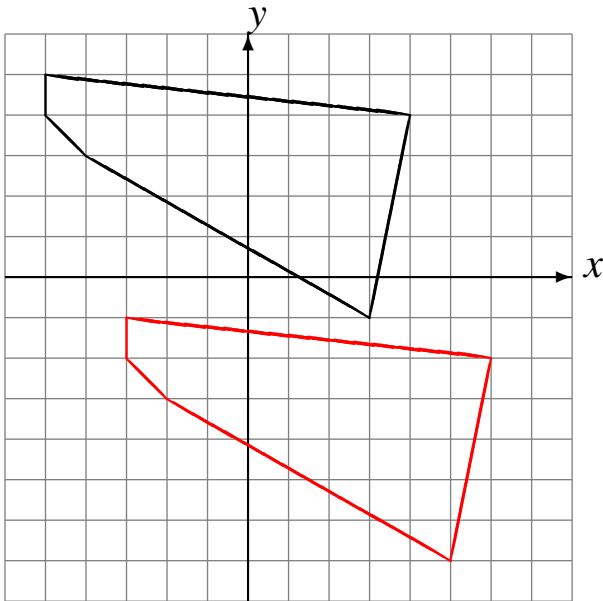

Déplacement de la figure par $(1, -5)$.

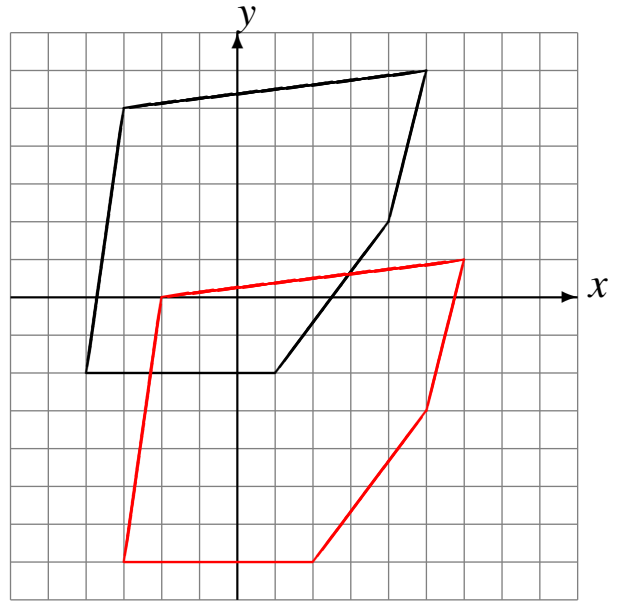

Déplacement de la figure par $(-1, 4)$.

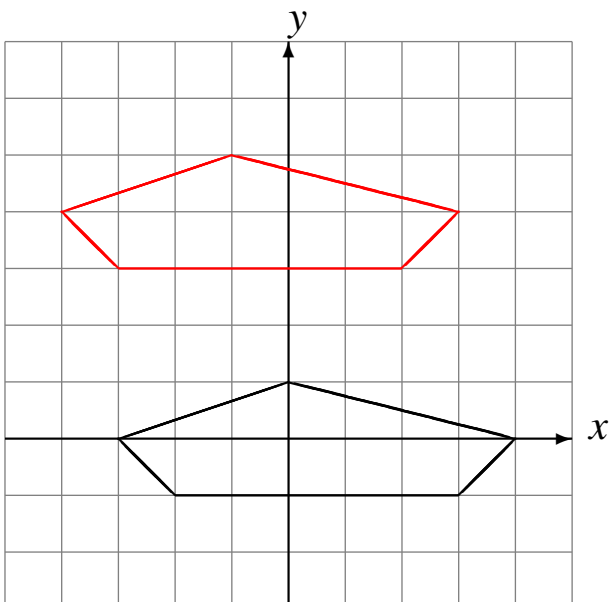

Déplacement de la figure par $(5, 1)$.

