

Translations (A)

Dessinez l'image de la translation décrite.

Déplacement de la figure par $(6, -2)$.

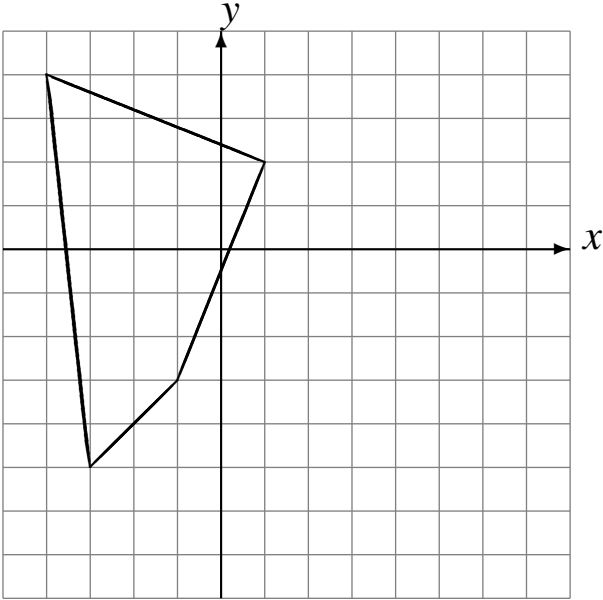

Déplacement de la figure par $(-5, 0)$.

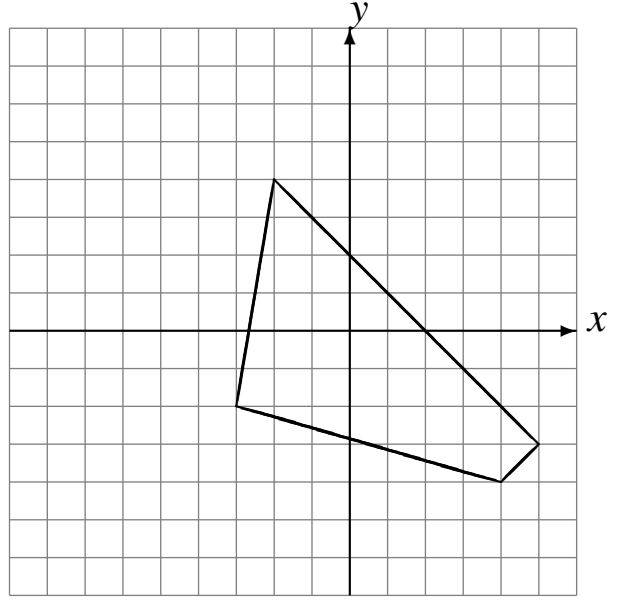

Déplacement de la figure par $(-2, 6)$.

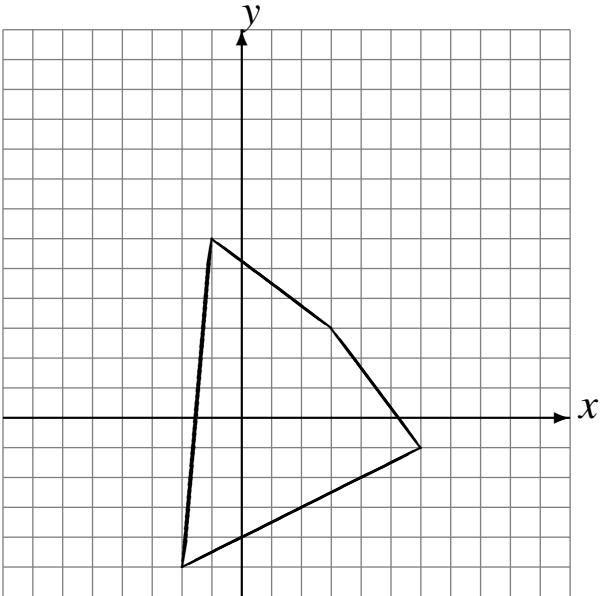

Déplacement de la figure par $(-2, 5)$.

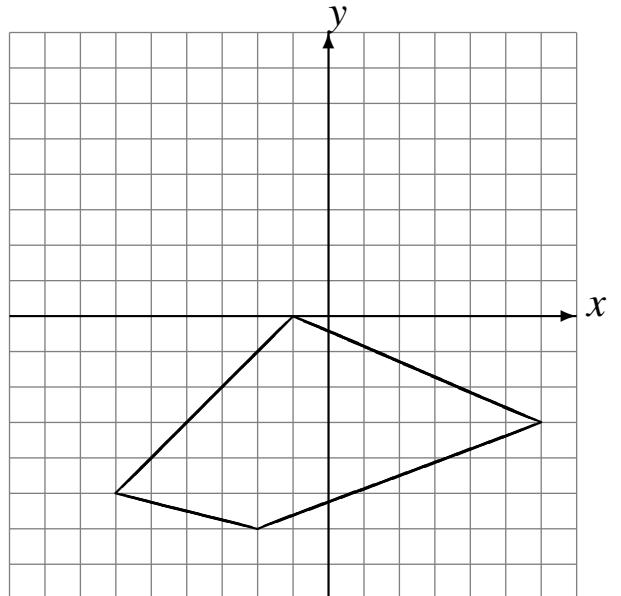

Translations (A) Solutions

Dessinez l'image de la translation décrite.

Déplacement de la figure par $(6, -2)$.

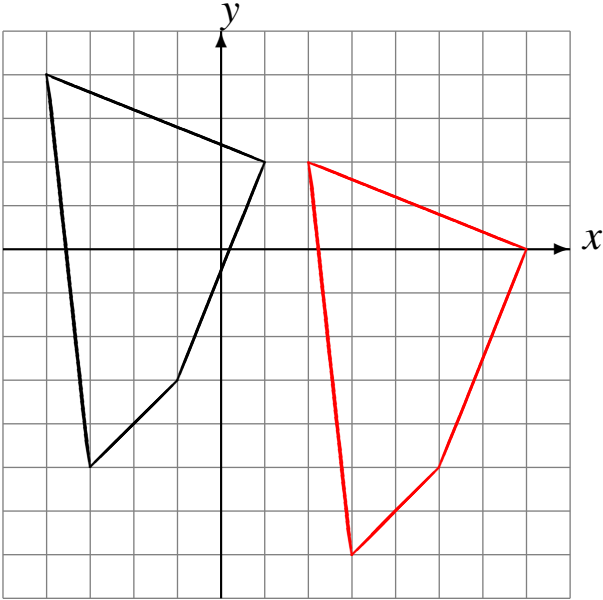

Déplacement de la figure par $(-5, 0)$.

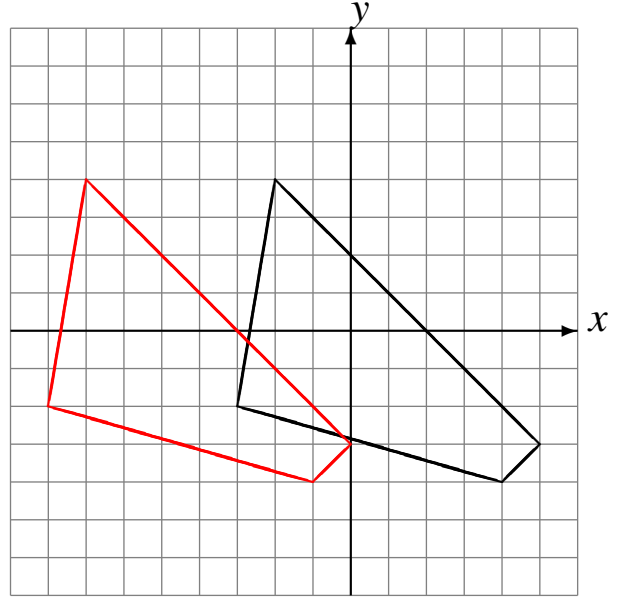

Déplacement de la figure par $(-2, 6)$.

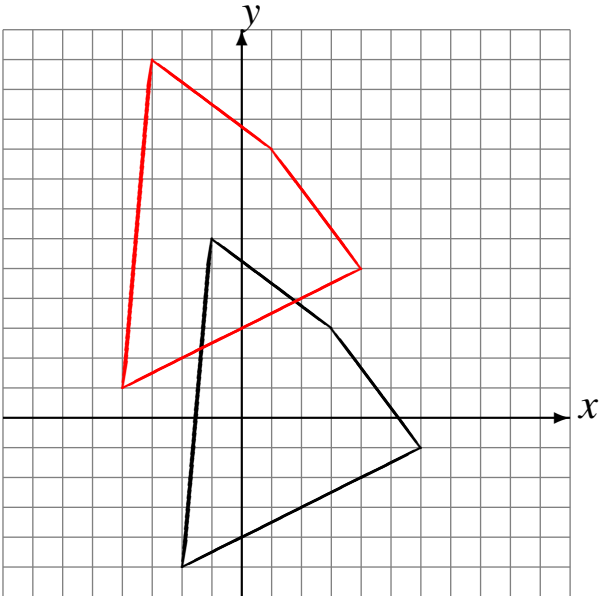

Déplacement de la figure par $(-2, 5)$.

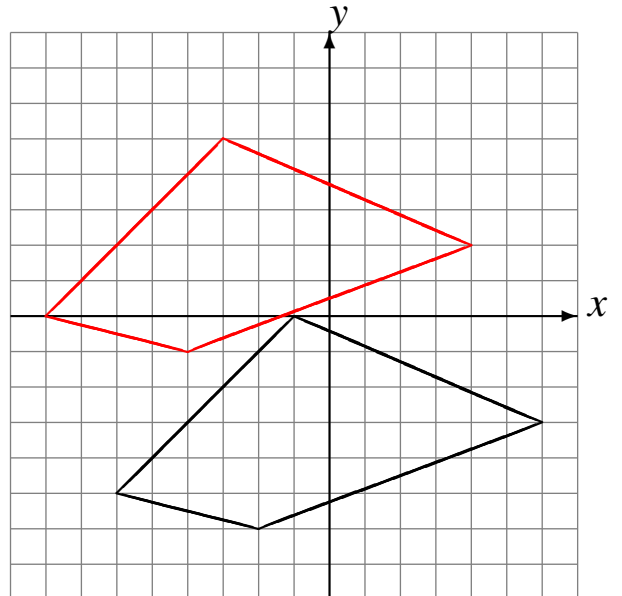

Translations (B)

Dessinez l'image de la translation décrite.

Déplacement de la figure par $(0, 1)$.

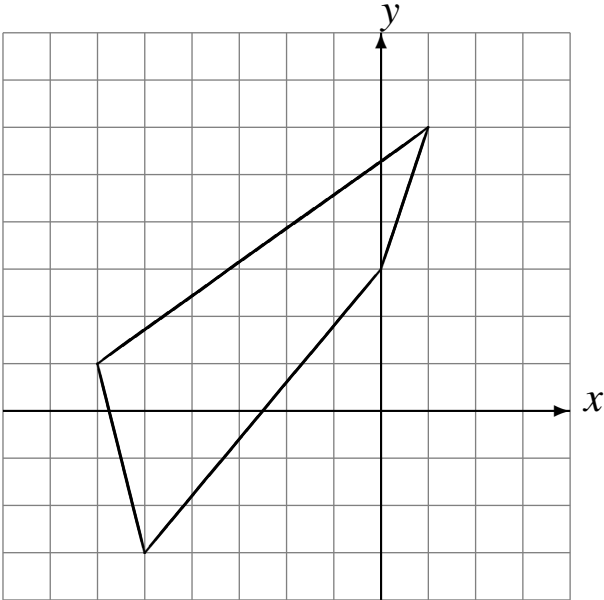

Déplacement de la figure par $(0, -5)$.

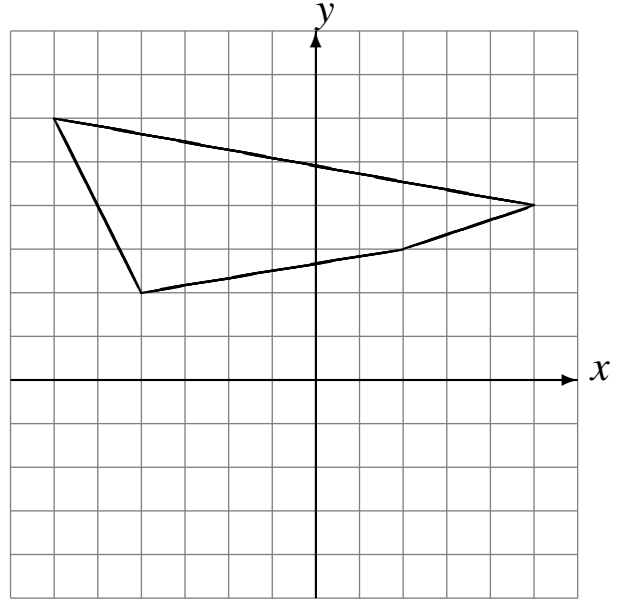

Déplacement de la figure par $(0, -4)$.

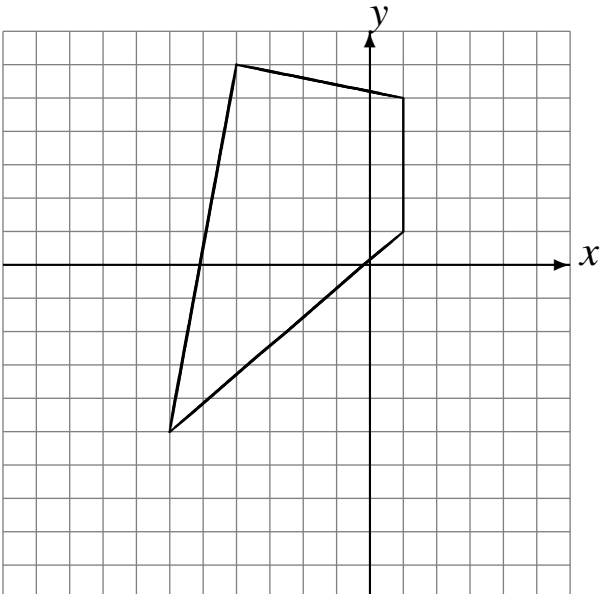

Déplacement de la figure par $(4, 2)$.

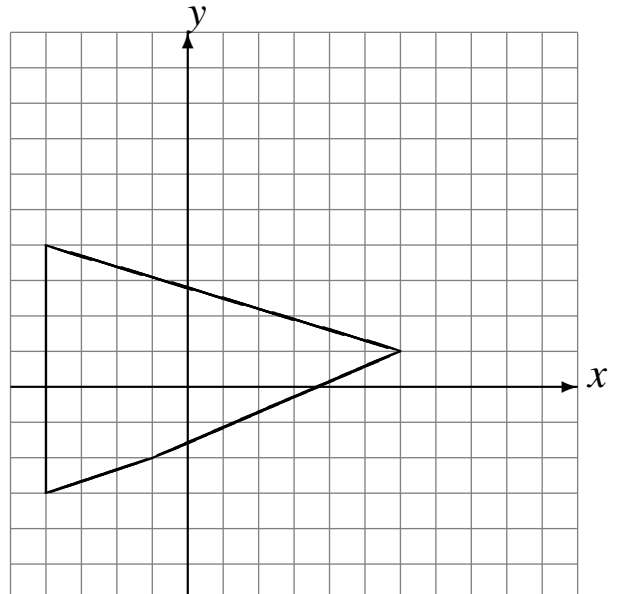

Translations (B) Solutions

Dessinez l'image de la translation décrite.

Déplacement de la figure par $(0, 1)$.

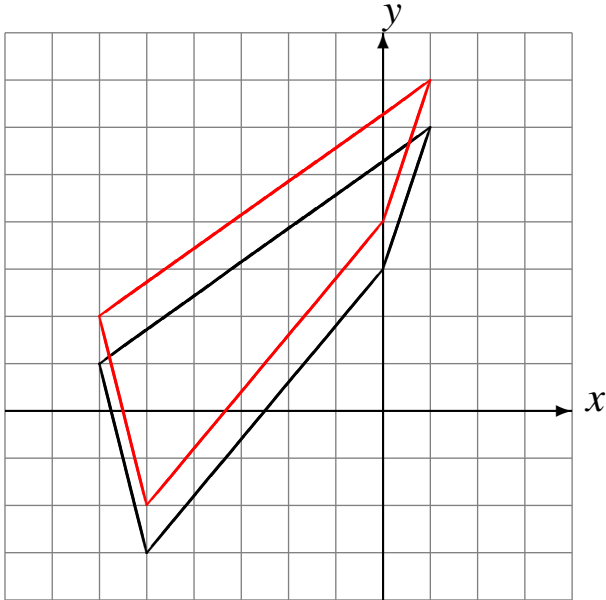

Déplacement de la figure par $(0, -5)$.

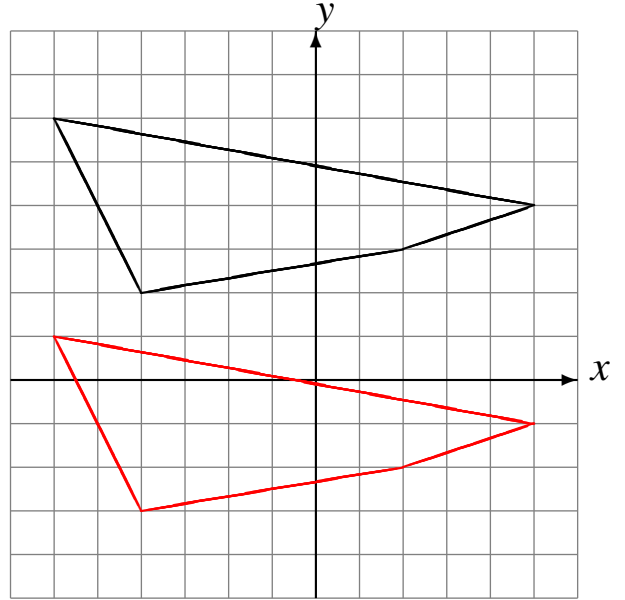

Déplacement de la figure par $(0, -4)$.

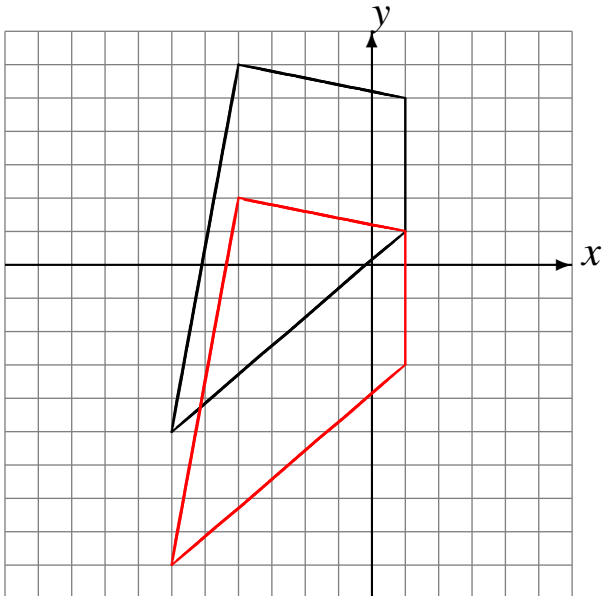

Déplacement de la figure par $(4, 2)$.

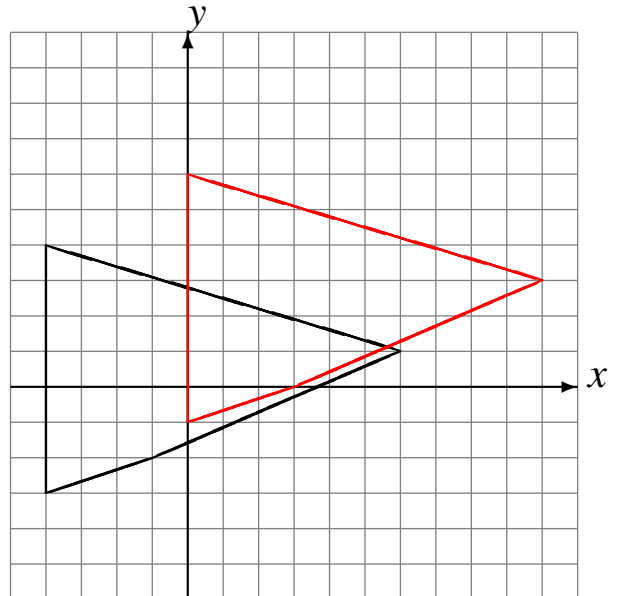

Translations (C)

Dessinez l'image de la translation décrite.

Déplacement de la figure par $(0, -1)$.

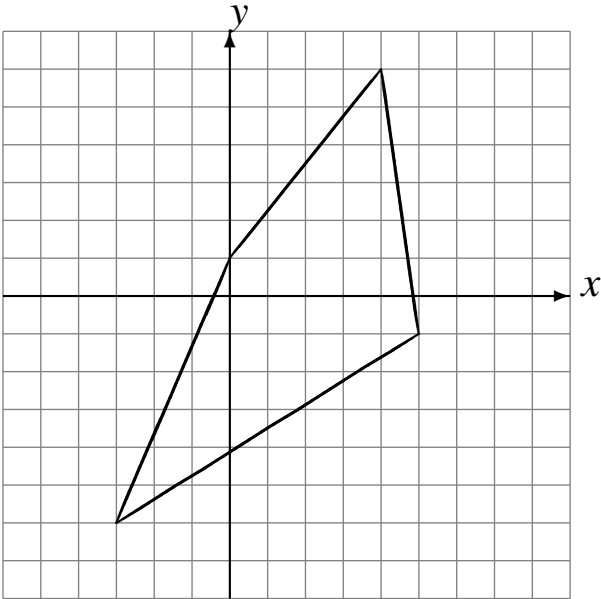

Déplacement de la figure par $(-3, -4)$.

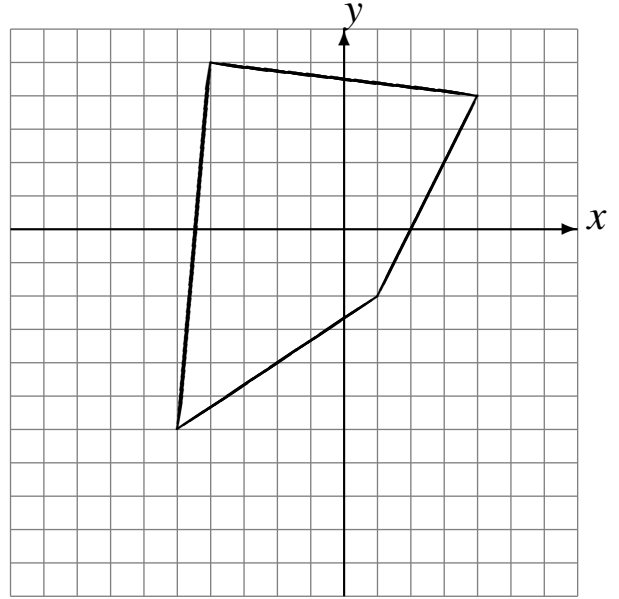

Déplacement de la figure par $(3, -2)$.

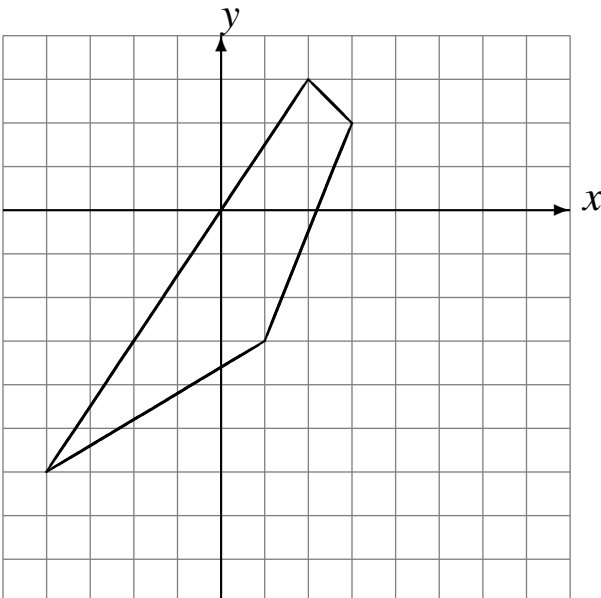

Déplacement de la figure par $(-4, -5)$.

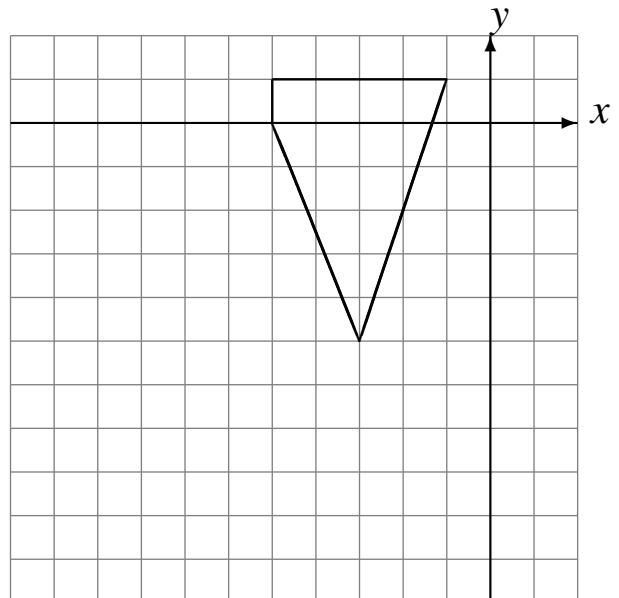

Translations (C) Solutions

Dessinez l'image de la translation décrite.

Déplacement de la figure par $(0, -1)$.

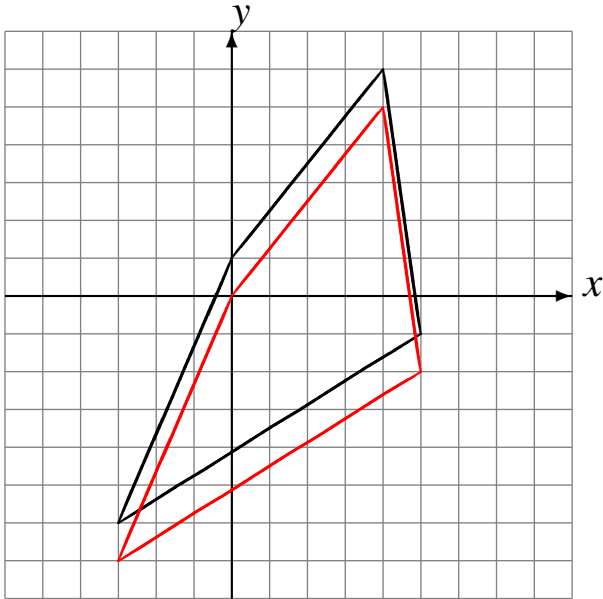

Déplacement de la figure par $(-3, -4)$.

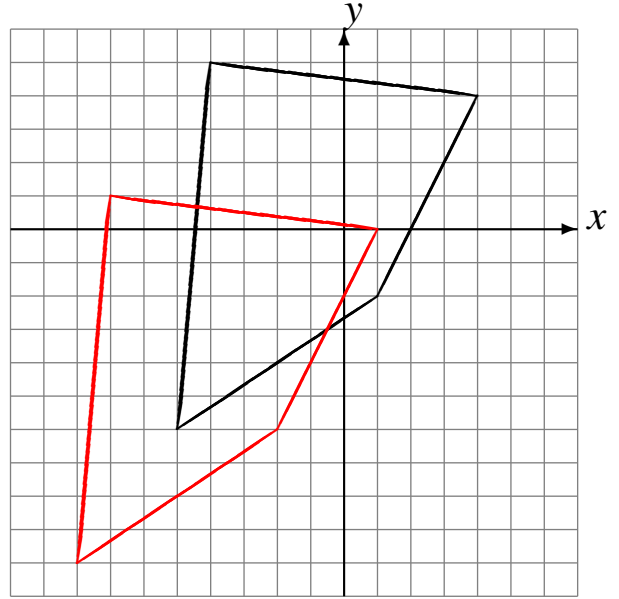

Déplacement de la figure par $(3, -2)$.

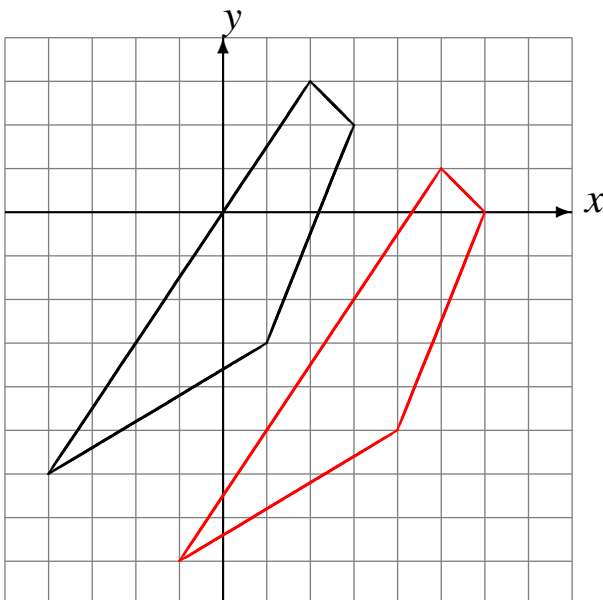

Déplacement de la figure par $(-4, -5)$.

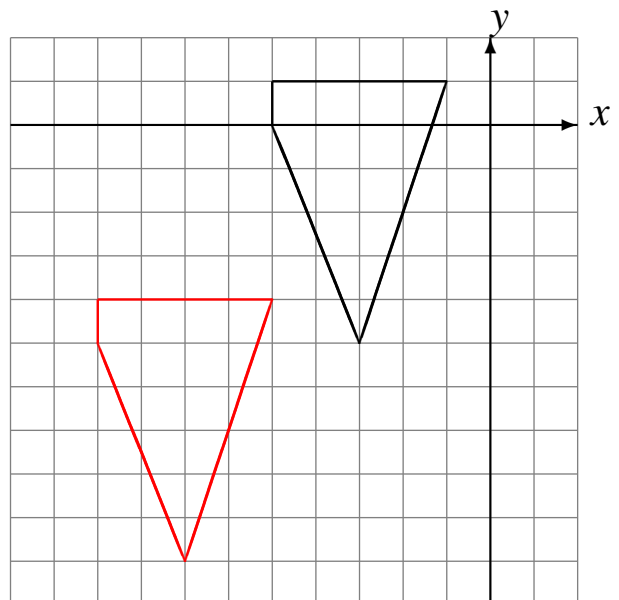

Translations (D)

Dessinez l'image de la translation décrite.

Déplacement de la figure par $(-5, -3)$.

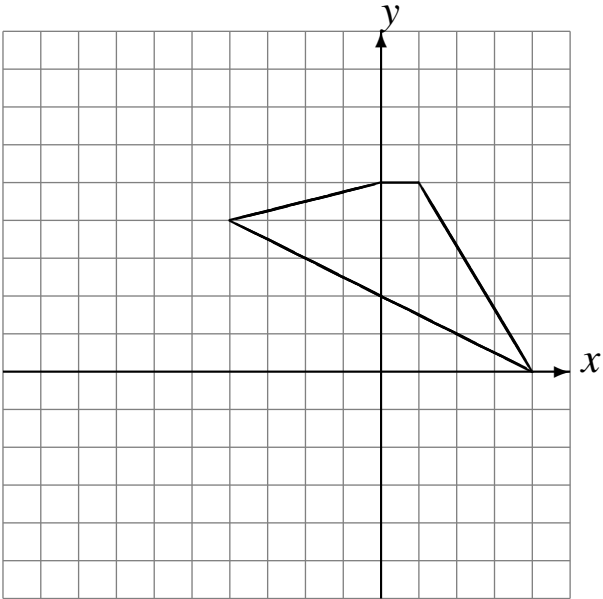

Déplacement de la figure par $(6, -4)$.

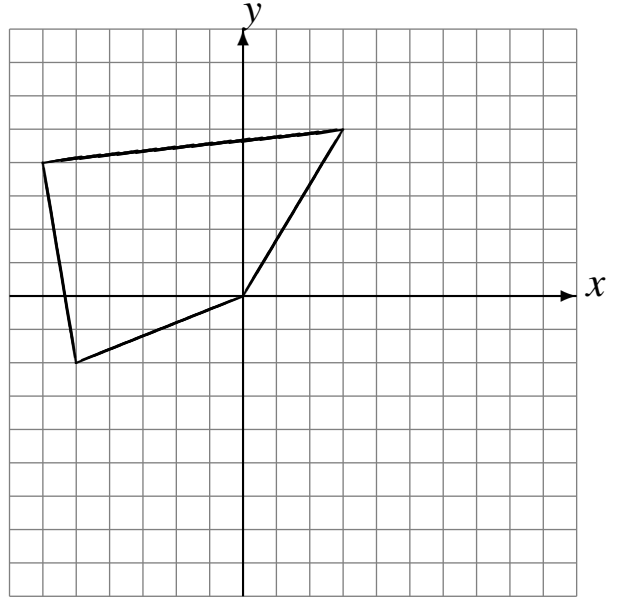

Déplacement de la figure par $(0, -6)$.

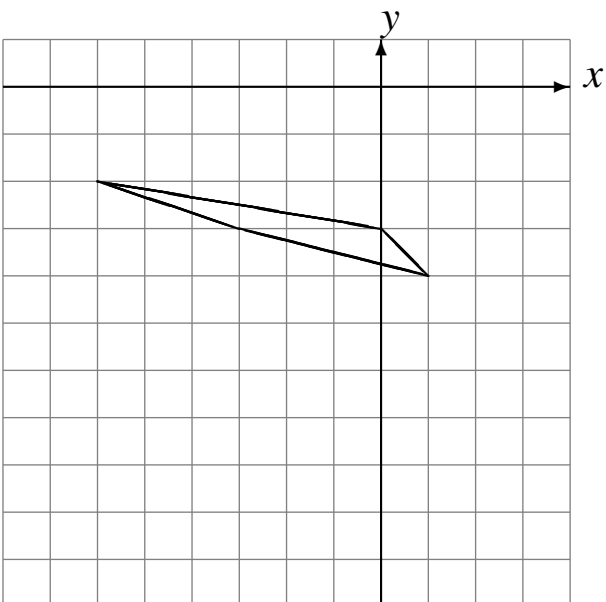

Déplacement de la figure par $(4, 6)$.

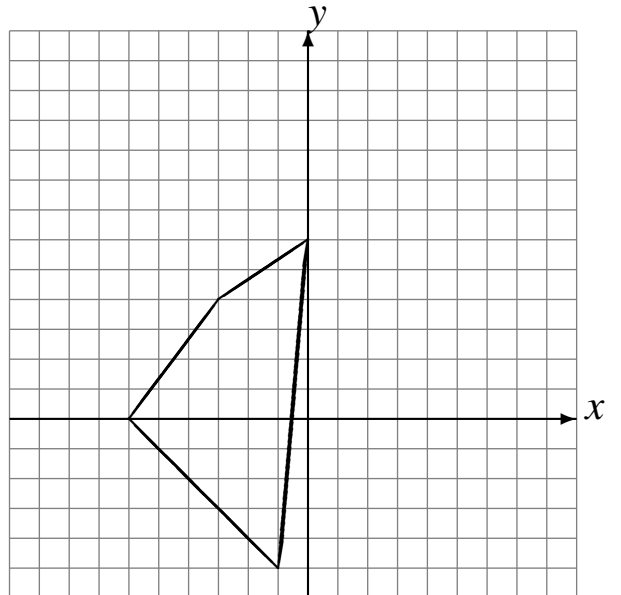

Translations (D) Solutions

Dessinez l'image de la translation décrite.

Déplacement de la figure par $(-5, -3)$.

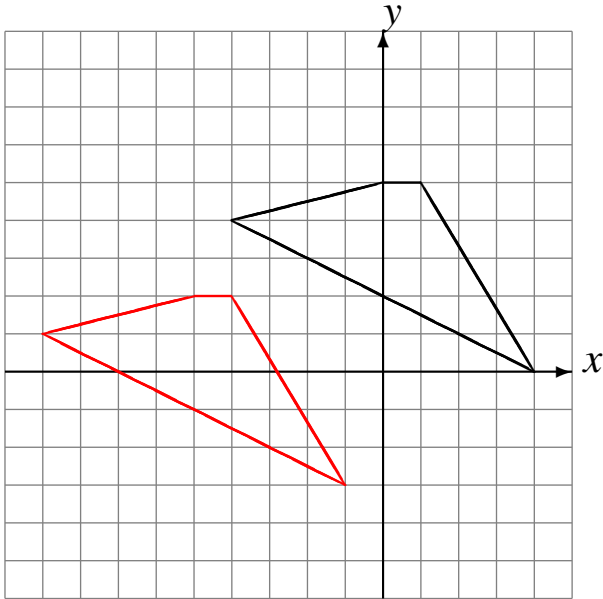

Déplacement de la figure par $(6, -4)$.

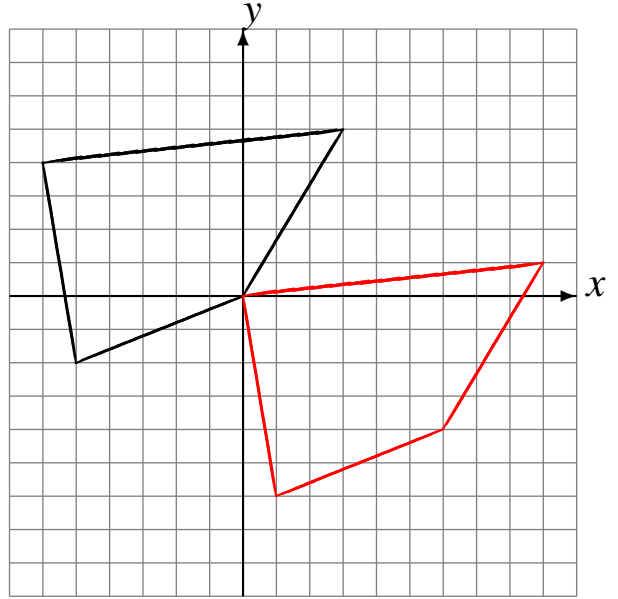

Déplacement de la figure par $(0, -6)$.

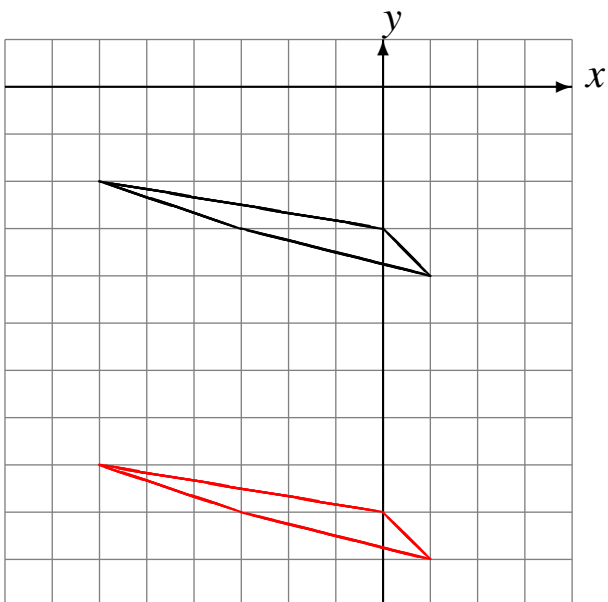

Déplacement de la figure par $(4, 6)$.

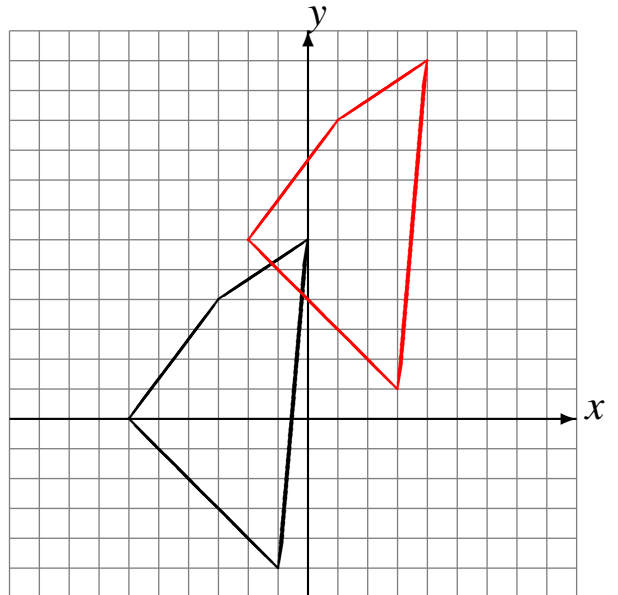

Translations (E)

Dessinez l'image de la translation décrite.

Déplacement de la figure par $(1, -5)$.

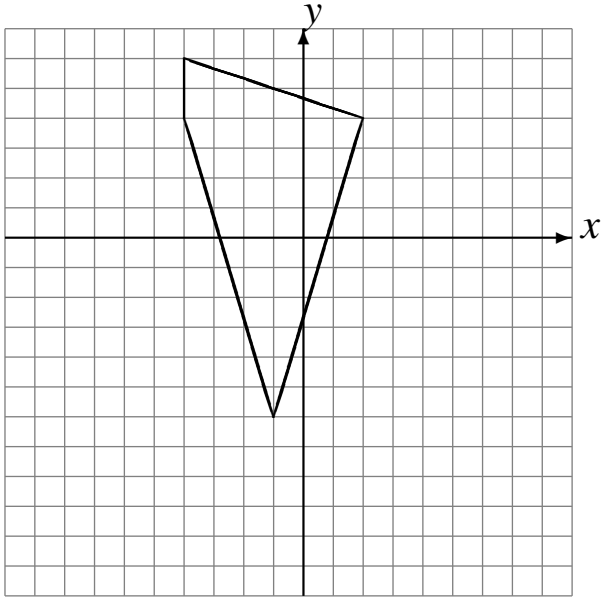

Déplacement de la figure par $(-5, -5)$.

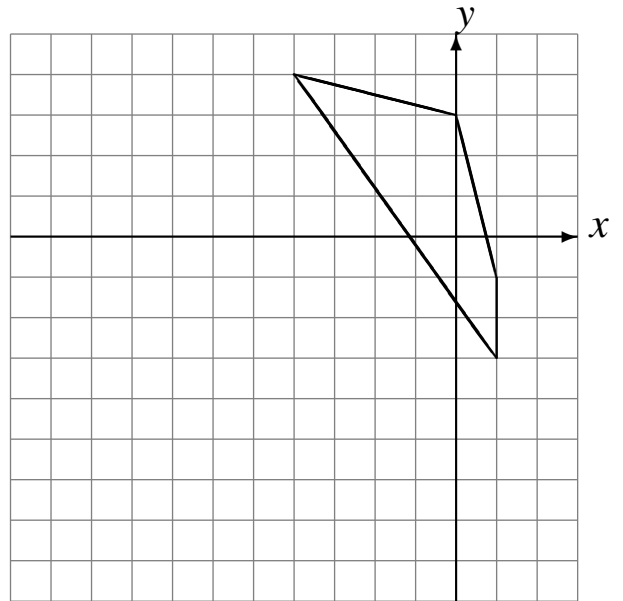

Déplacement de la figure par $(6, 4)$.

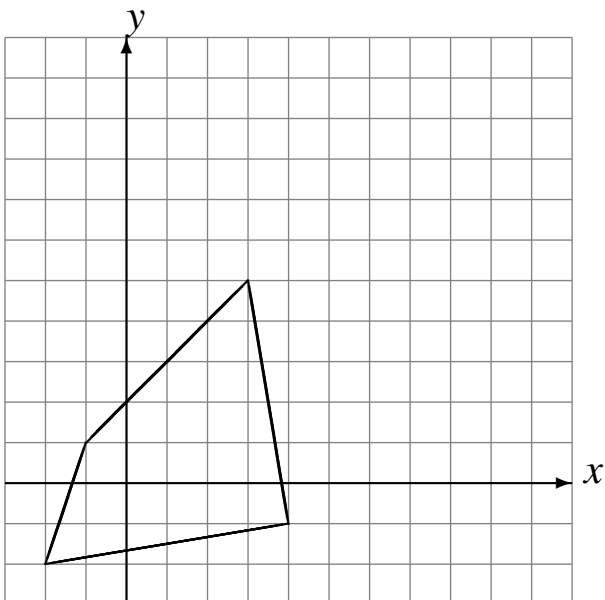

Déplacement de la figure par $(4, -4)$.

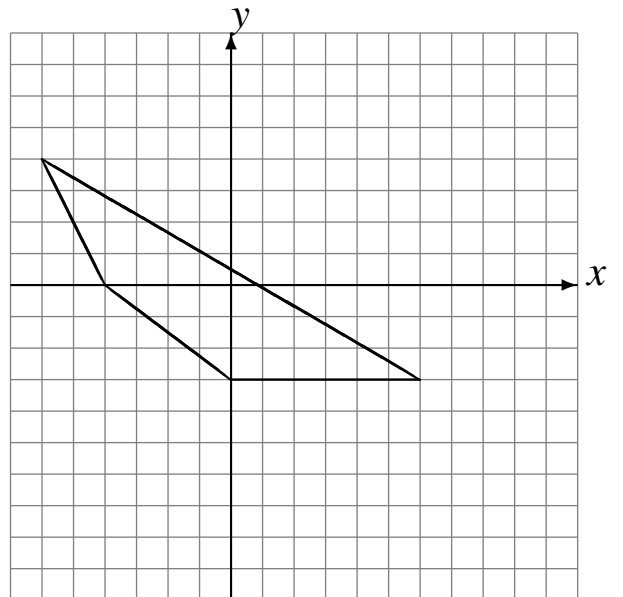

Translations (E) Solutions

Dessinez l'image de la translation décrite.

Déplacement de la figure par $(1, -5)$.

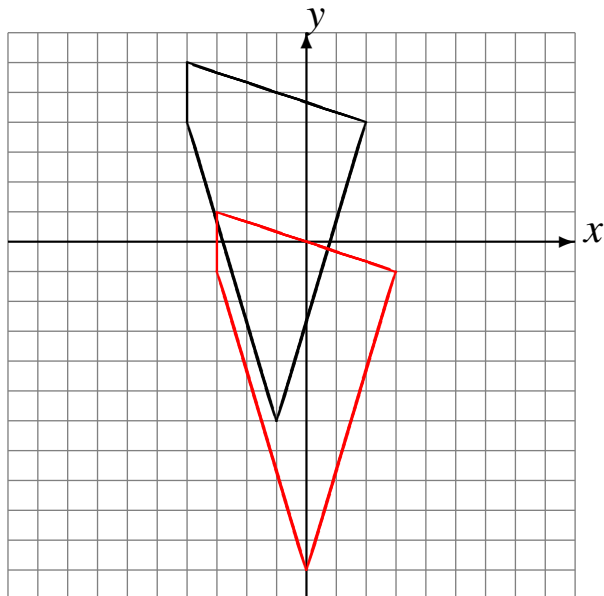

Déplacement de la figure par $(-5, -5)$.

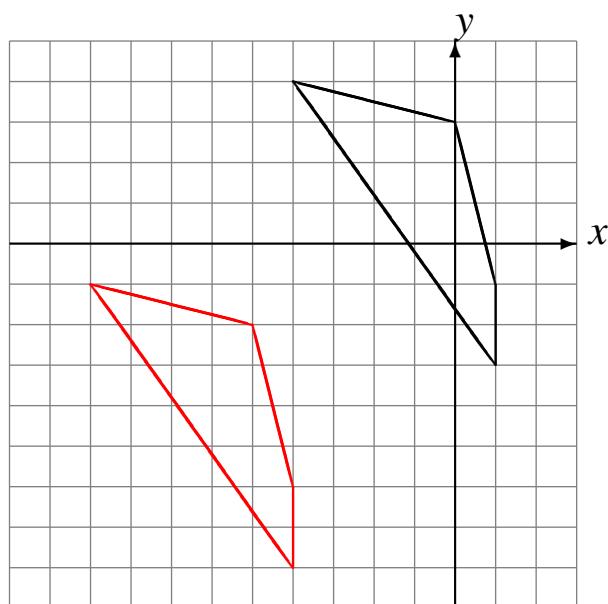

Déplacement de la figure par $(6, 4)$.

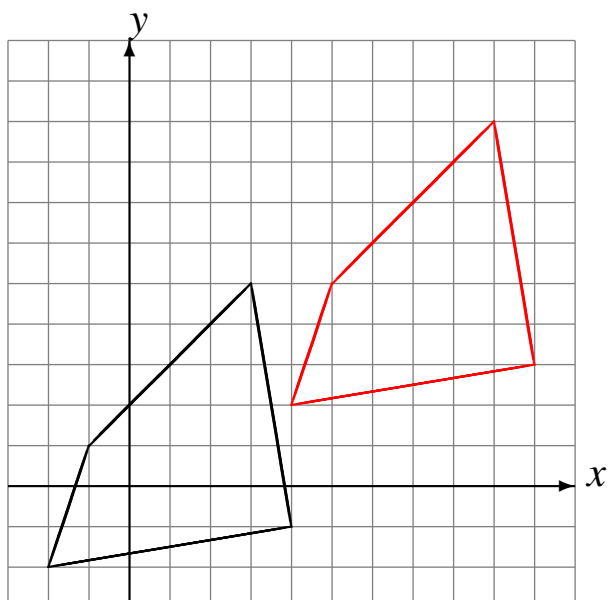

Déplacement de la figure par $(4, -4)$.

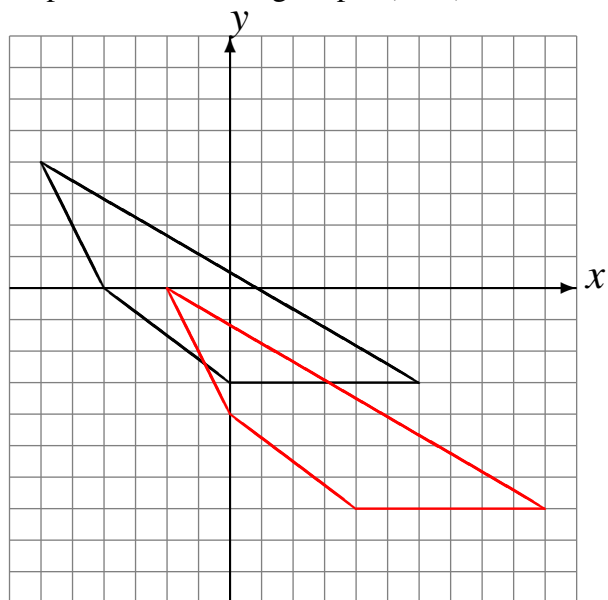

Translations (F)

Dessinez l'image de la translation décrite.

Déplacement de la figure par $(-2, 3)$.

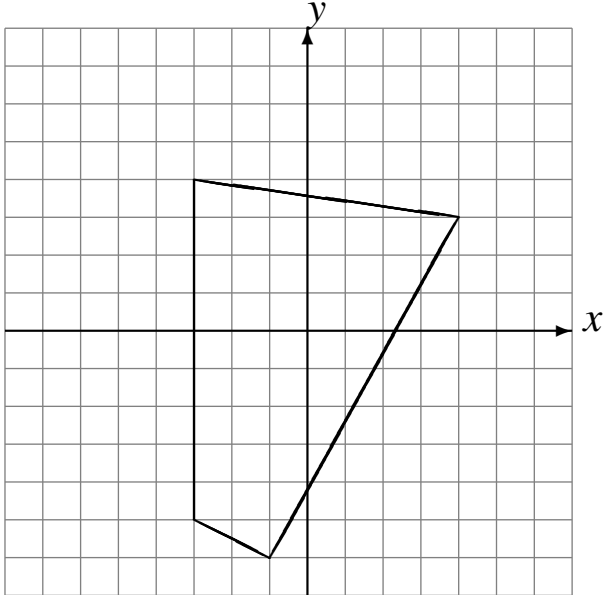

Déplacement de la figure par $(1, 0)$.

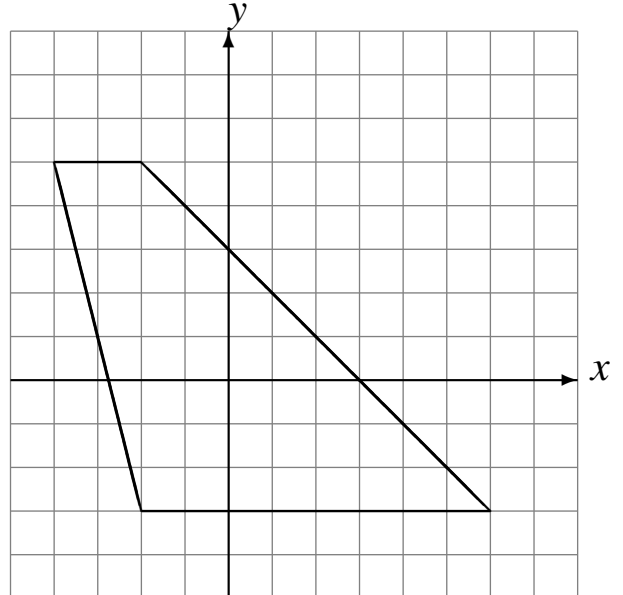

Déplacement de la figure par $(0, -5)$.

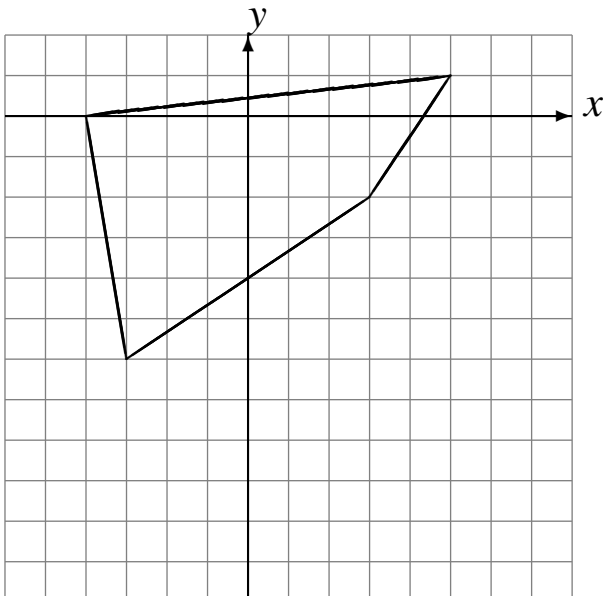

Déplacement de la figure par $(-3, 5)$.

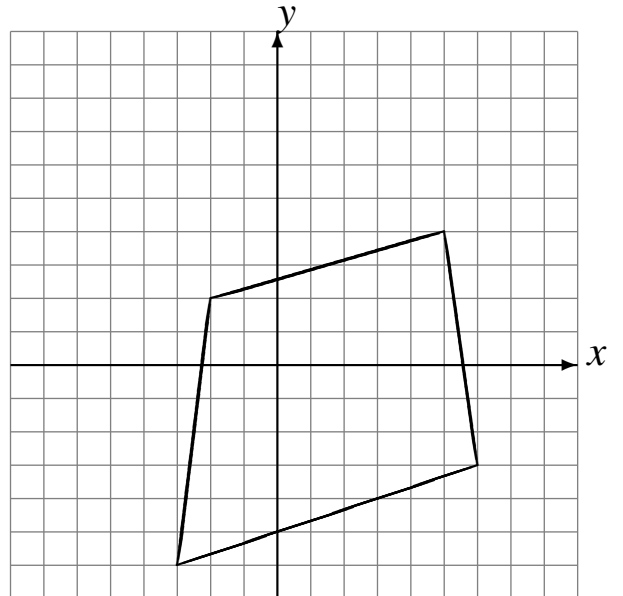

Translations (F) Solutions

Dessinez l'image de la translation décrite.

Déplacement de la figure par $(-2, 3)$.

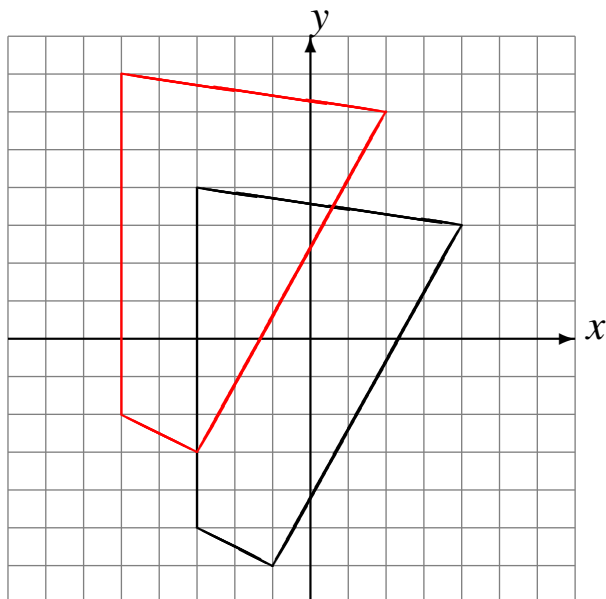

Déplacement de la figure par $(1, 0)$.

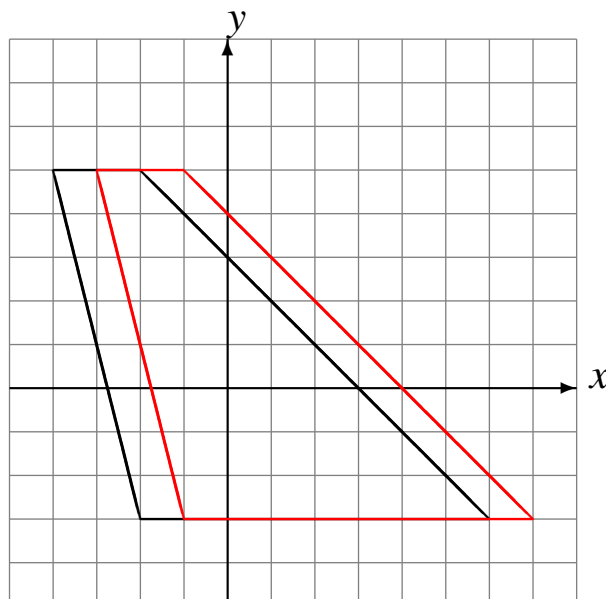

Déplacement de la figure par $(0, -5)$.

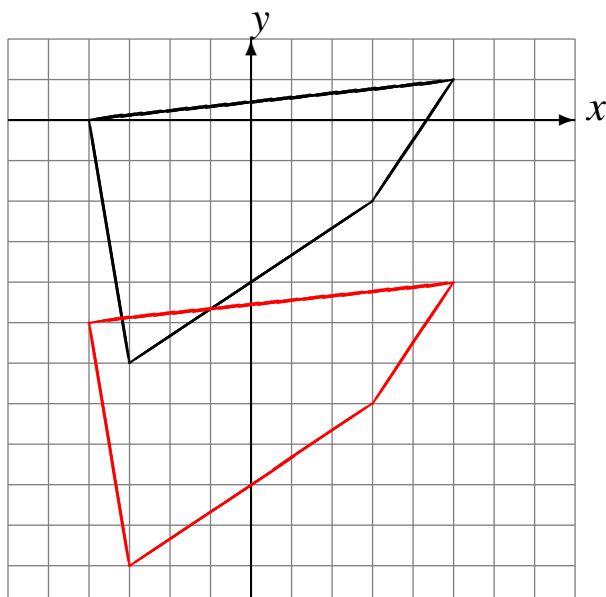

Déplacement de la figure par $(-3, 5)$.

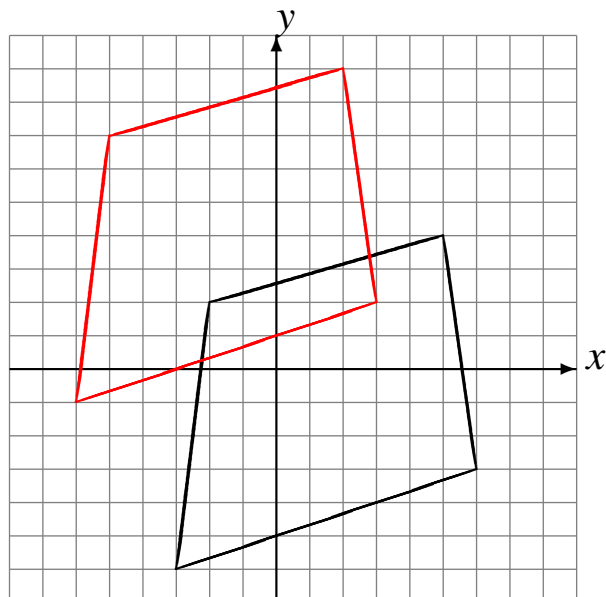

Translations (G)

Dessinez l'image de la translation décrite.

Déplacement de la figure par $(-1, 4)$.

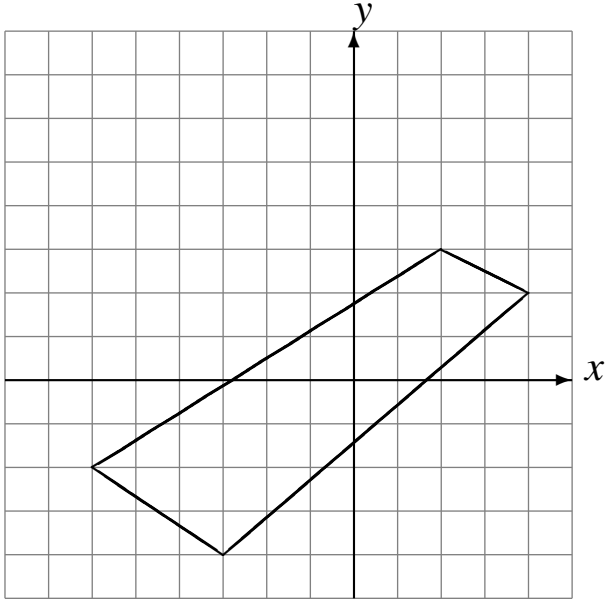

Déplacement de la figure par $(6, 5)$.

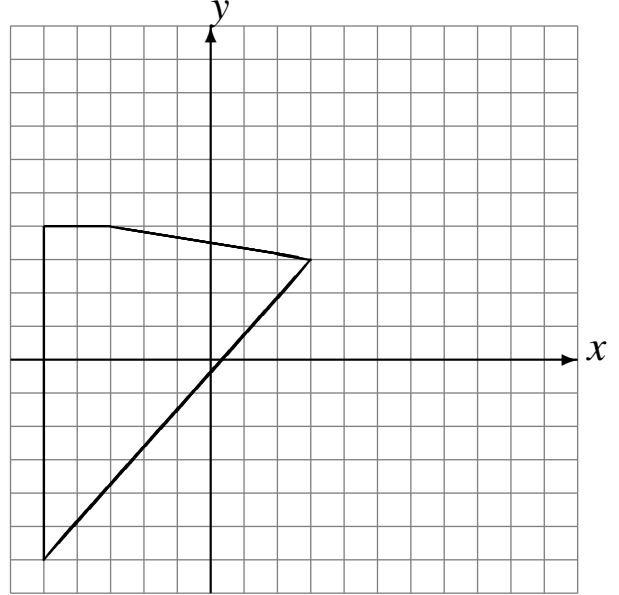

Déplacement de la figure par $(4, -3)$.

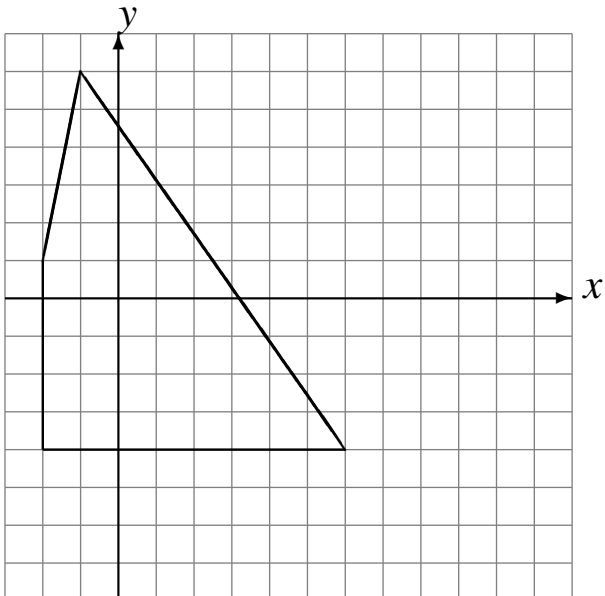

Déplacement de la figure par $(4, 5)$.

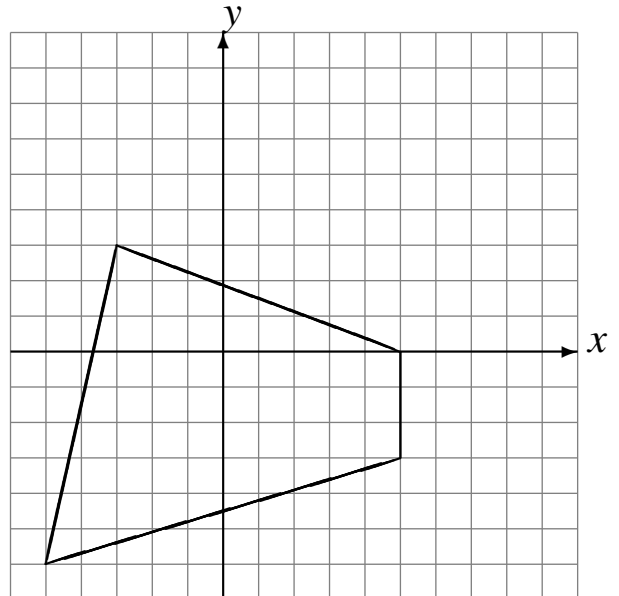

Translations (G) Solutions

Dessinez l'image de la translation décrite.

Déplacement de la figure par $(-1, 4)$.

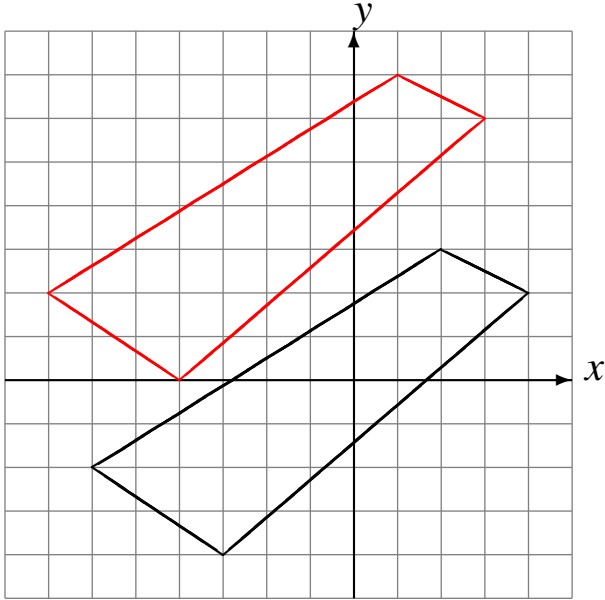

Déplacement de la figure par $(6, 5)$.

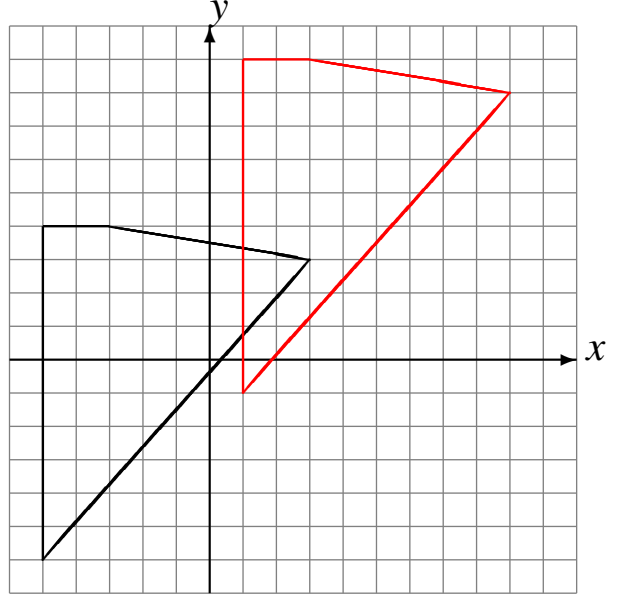

Déplacement de la figure par $(4, -3)$.

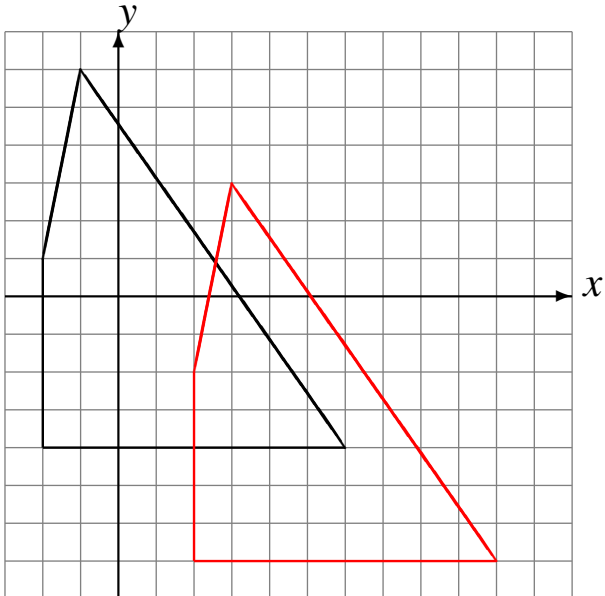

Déplacement de la figure par $(4, 5)$.

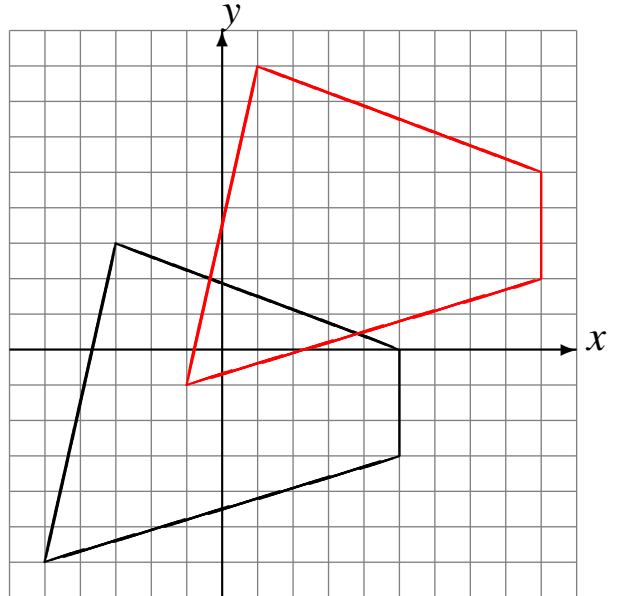

Translations (H)

Dessinez l'image de la translation décrite.

Déplacement de la figure par $(0, -2)$.

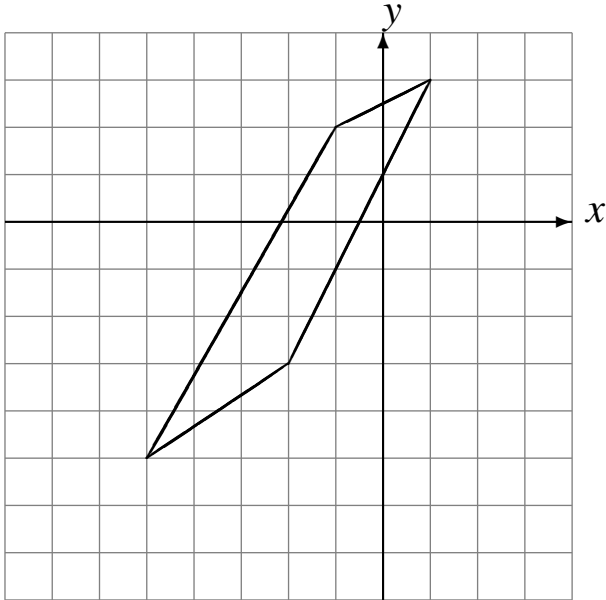

Déplacement de la figure par $(-4, 1)$.

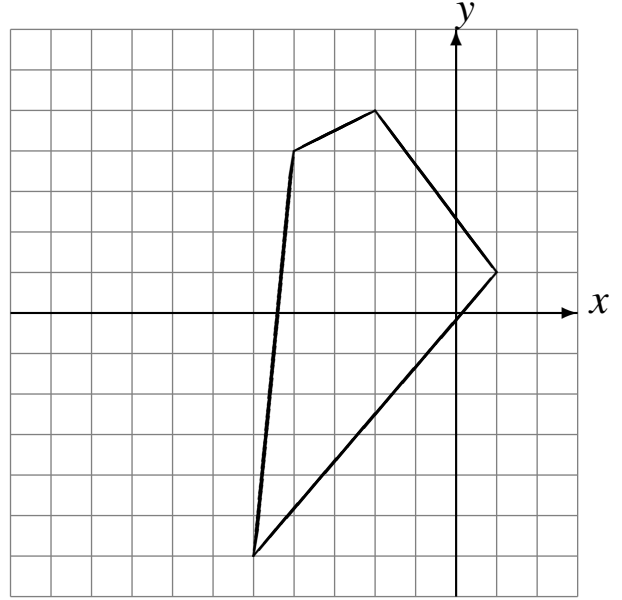

Déplacement de la figure par $(-1, -2)$.

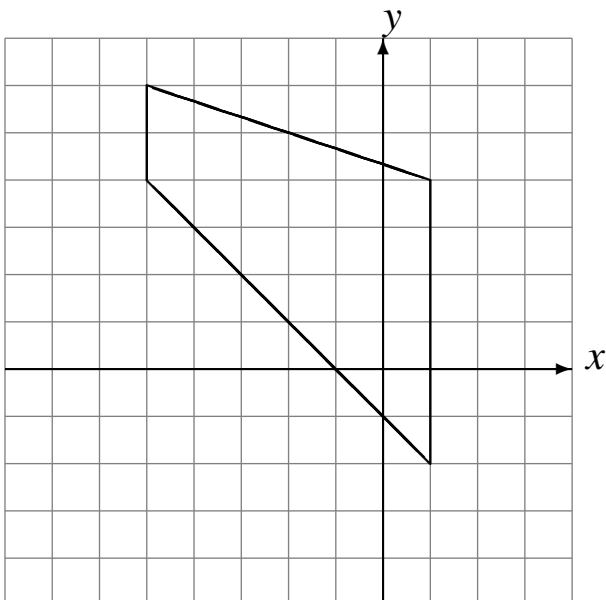

Déplacement de la figure par $(-4, -2)$.

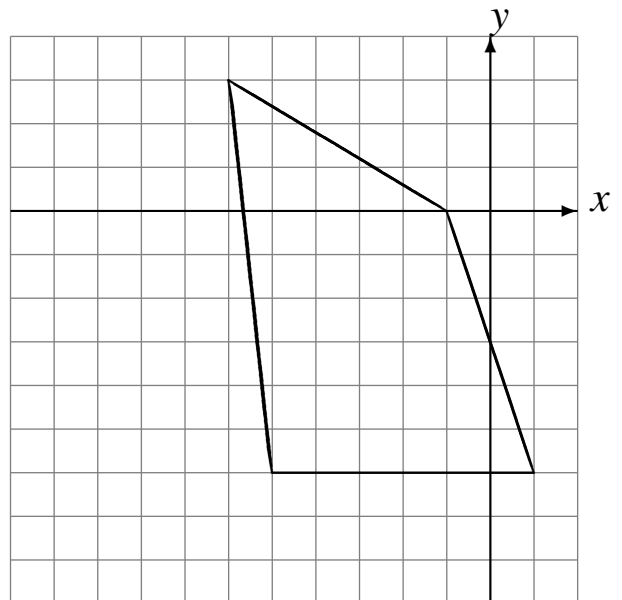

Translations (H) Solutions

Dessinez l'image de la translation décrite.

Déplacement de la figure par $(0, -2)$.

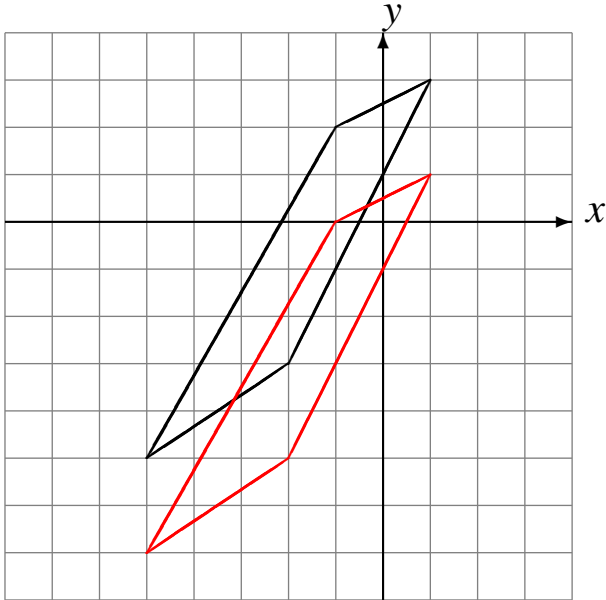

Déplacement de la figure par $(-4, 1)$.

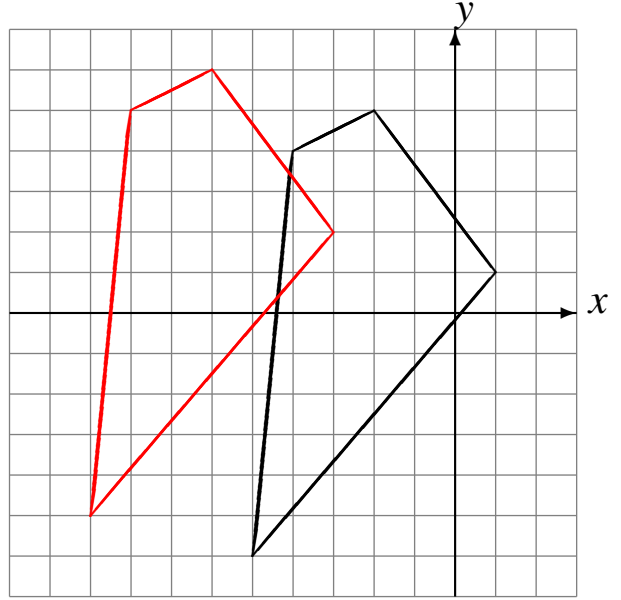

Déplacement de la figure par $(-1, -2)$.

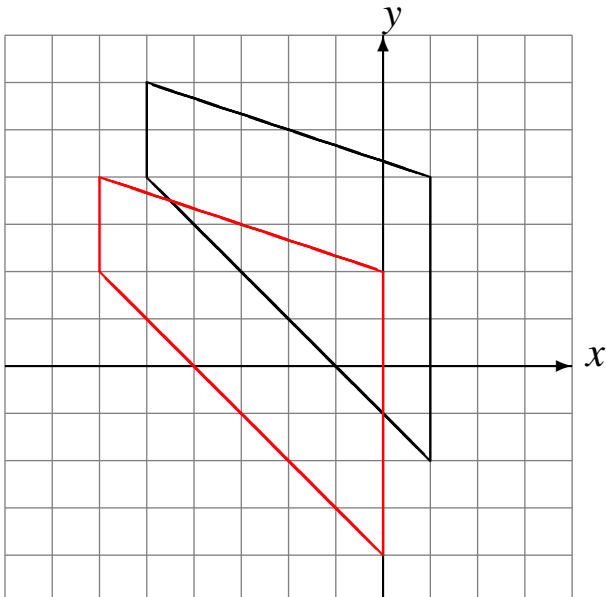

Déplacement de la figure par $(-4, -2)$.

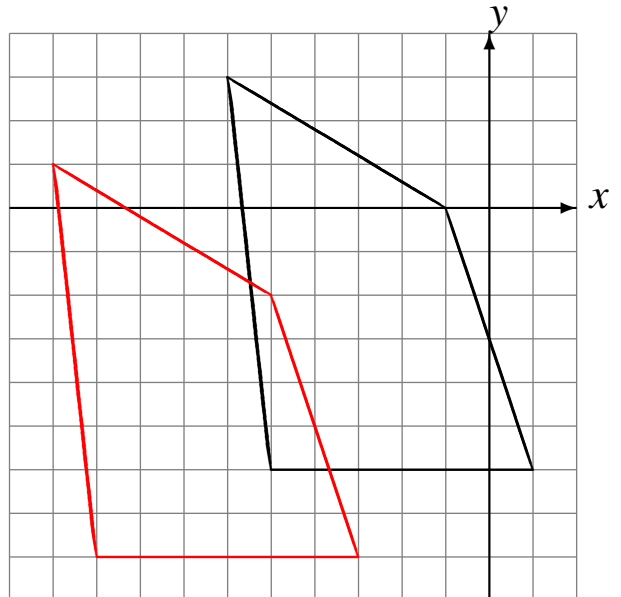

Translations (I)

Dessinez l'image de la translation décrite.

Déplacement de la figure par $(-4, -3)$.

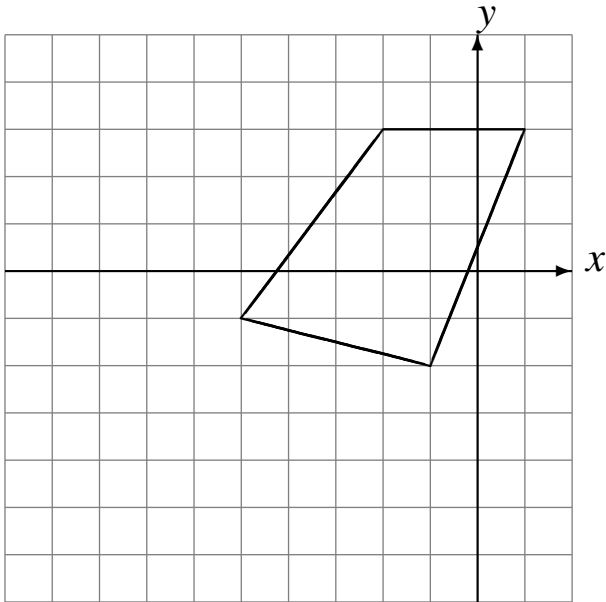

Déplacement de la figure par $(-6, 2)$.

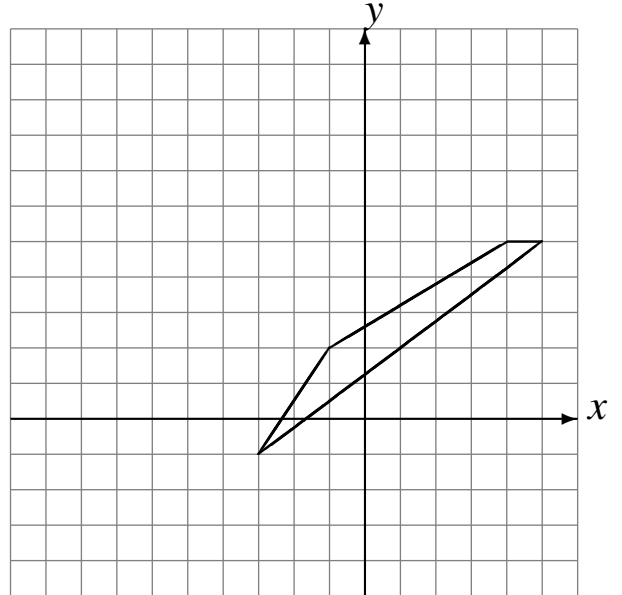

Déplacement de la figure par $(-3, 2)$.

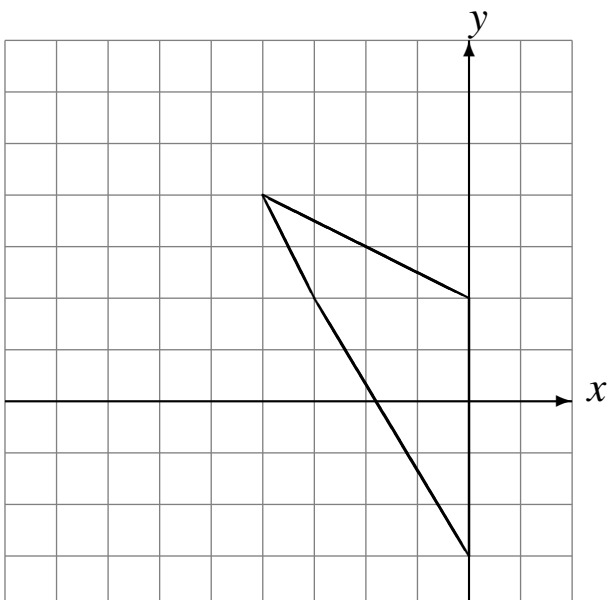

Déplacement de la figure par $(1, 2)$.

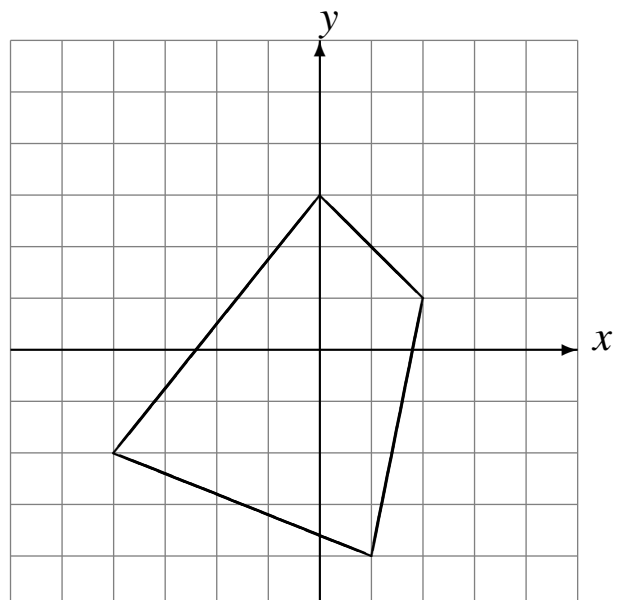

Translations (I) Solutions

Dessinez l'image de la translation décrite.

Déplacement de la figure par $(-4, -3)$.

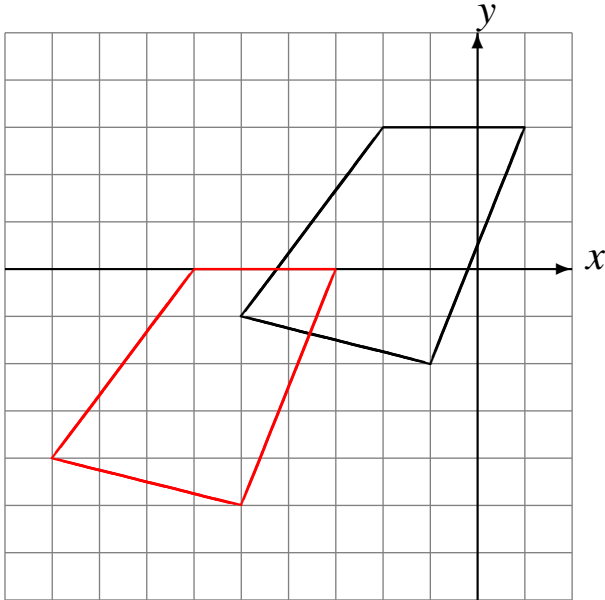

Déplacement de la figure par $(-6, 2)$.

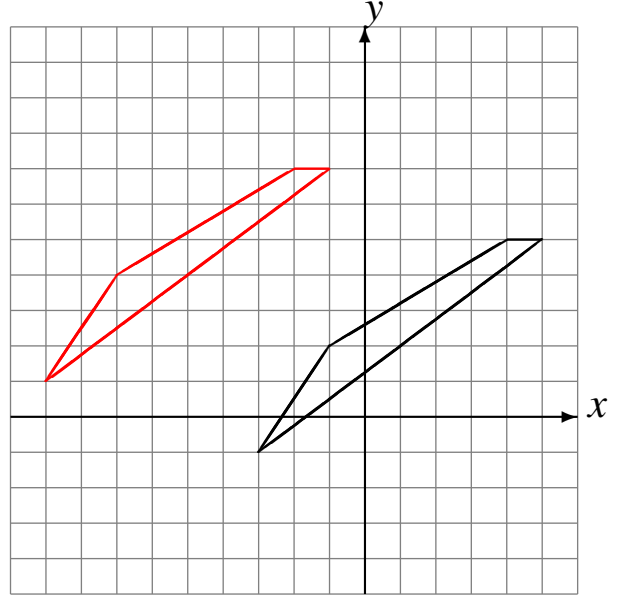

Déplacement de la figure par $(-3, 2)$.

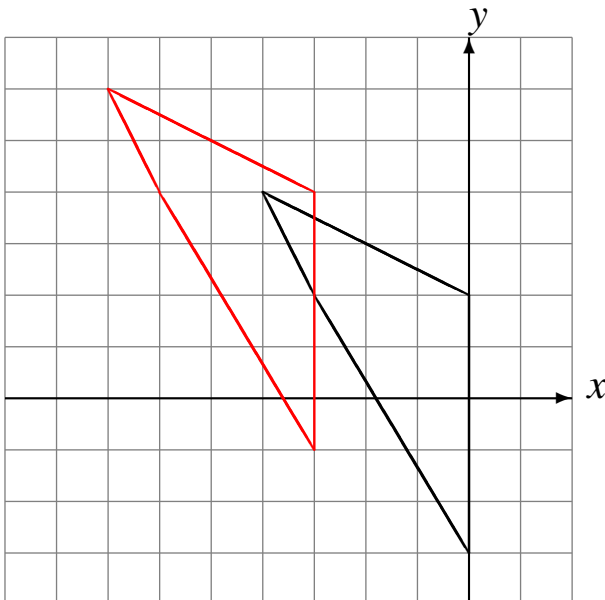

Déplacement de la figure par $(1, 2)$.

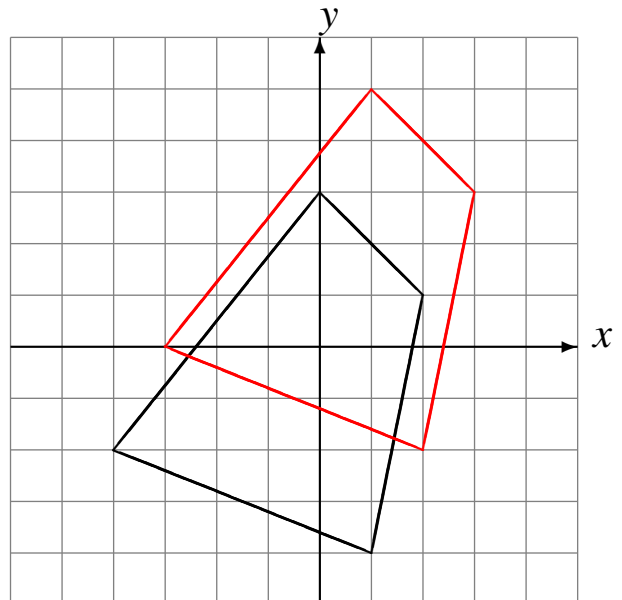

Translations (J)

Dessinez l'image de la translation décrite.

Déplacement de la figure par $(-2, -1)$.

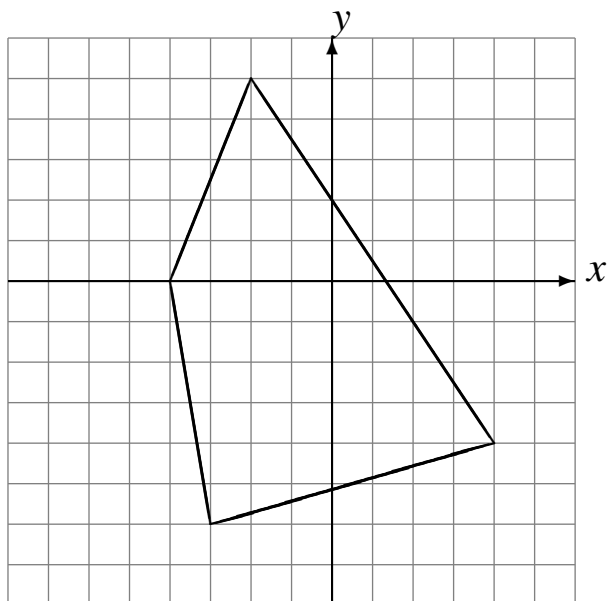

Déplacement de la figure par $(3, -3)$.

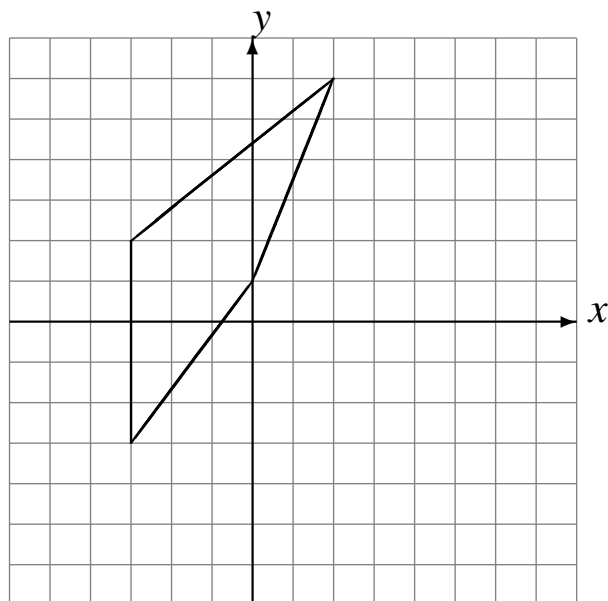

Déplacement de la figure par $(-5, 2)$.

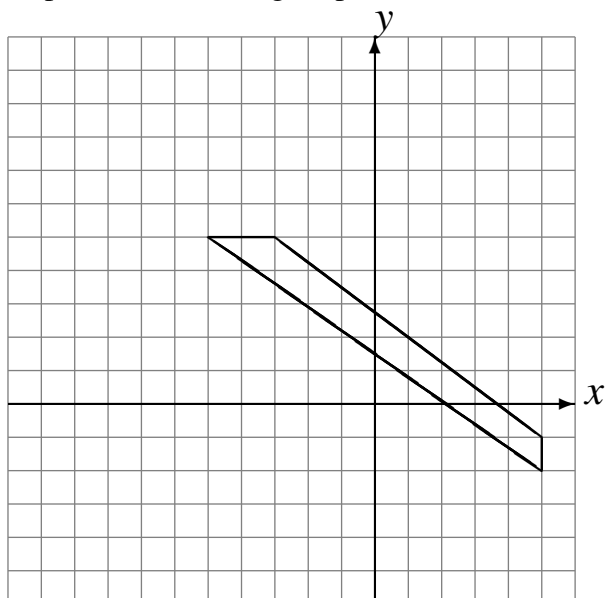

Déplacement de la figure par $(3, -1)$.

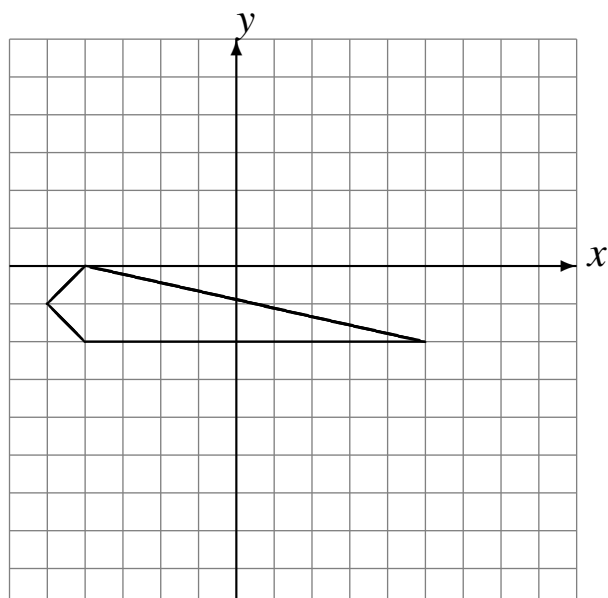

Translations (J) Solutions

Dessinez l'image de la translation décrite.

Déplacement de la figure par $(-2, -1)$.

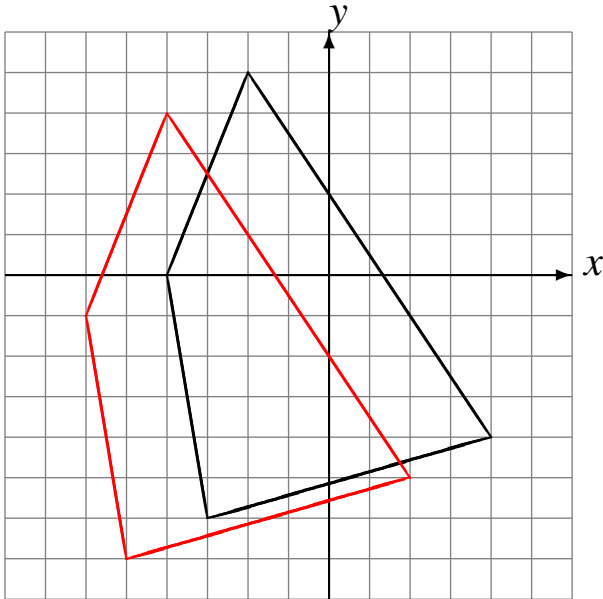

Déplacement de la figure par $(3, -3)$.

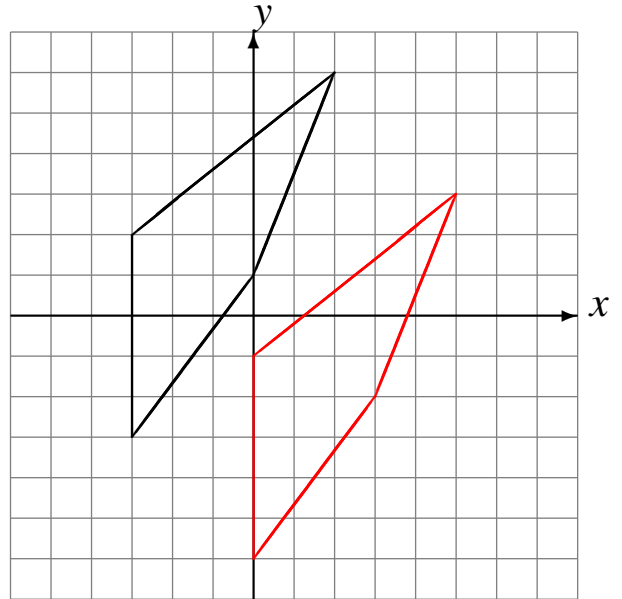

Déplacement de la figure par $(-5, 2)$.

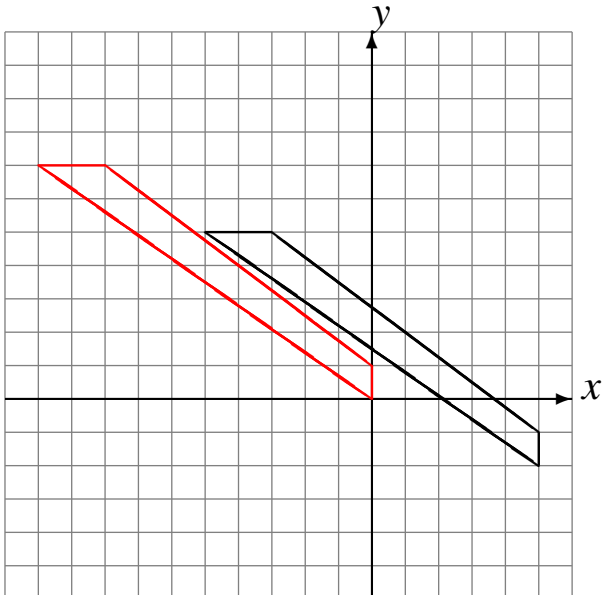

Déplacement de la figure par $(3, -1)$.

