

L'Homothétie (J)

Dessinez l'image de l'homothétie décrite.

Homothétie de centre $(0, 0)$ et de rapport $\frac{1}{3}$.

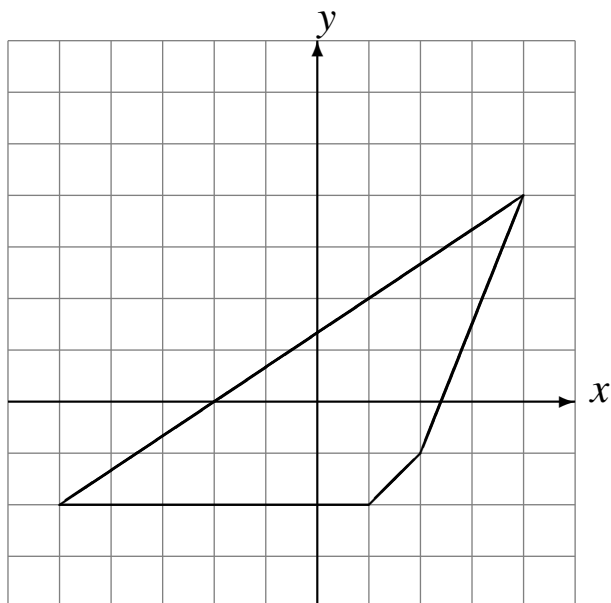

Homothétie de centre $(0, 0)$ et de rapport $\frac{1}{4}$.

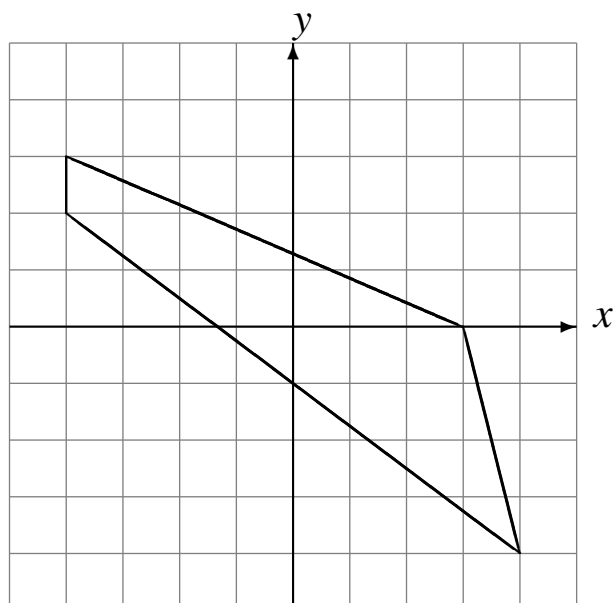

Homothétie de centre $(0, 0)$ et de rapport $\frac{1}{3}$.

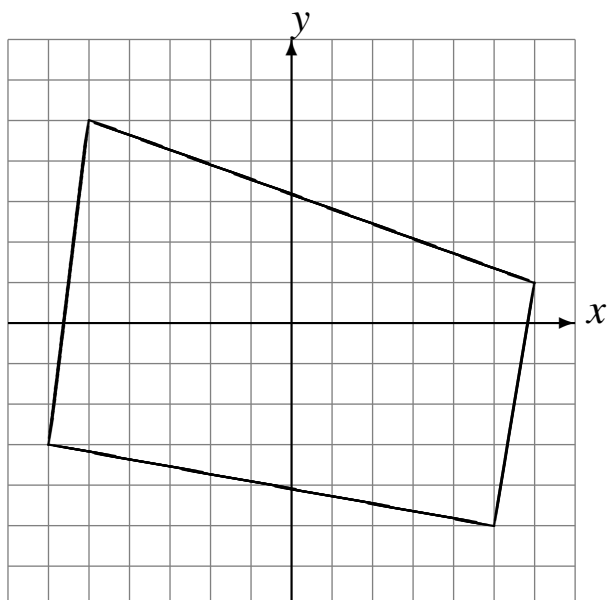

Homothétie de centre $(0, 0)$ et de rapport $\frac{1}{3}$.

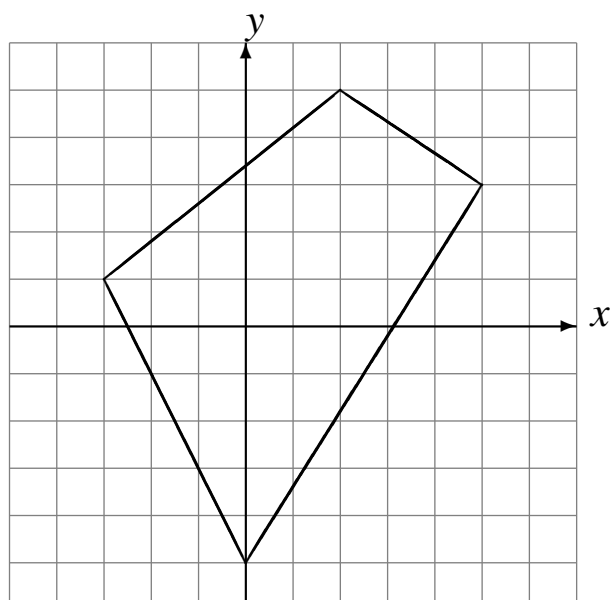

L'Homothétie (J) Solutions

Dessinez l'image de l'homothétie décrite.

Homothétie de centre $(0, 0)$ et de rapport $\frac{1}{3}$.

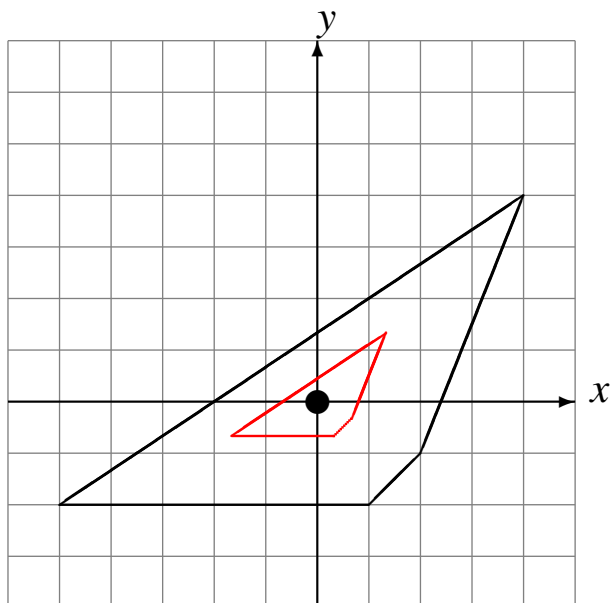

Homothétie de centre $(0, 0)$ et de rapport $\frac{1}{4}$.

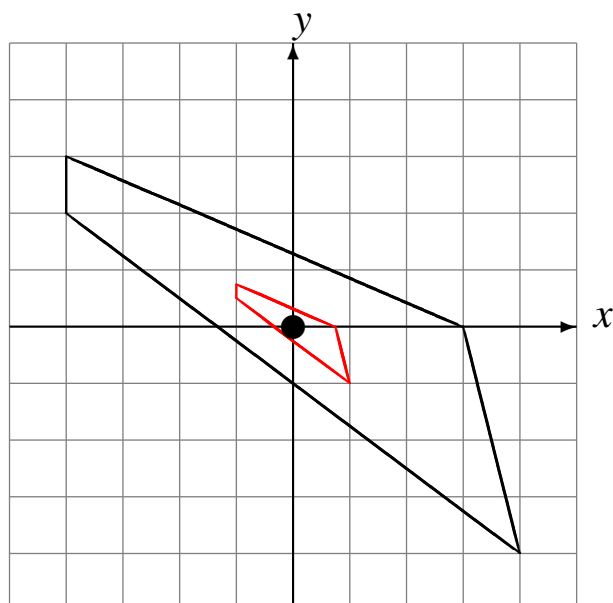

Homothétie de centre $(0, 0)$ et de rapport $\frac{1}{3}$.

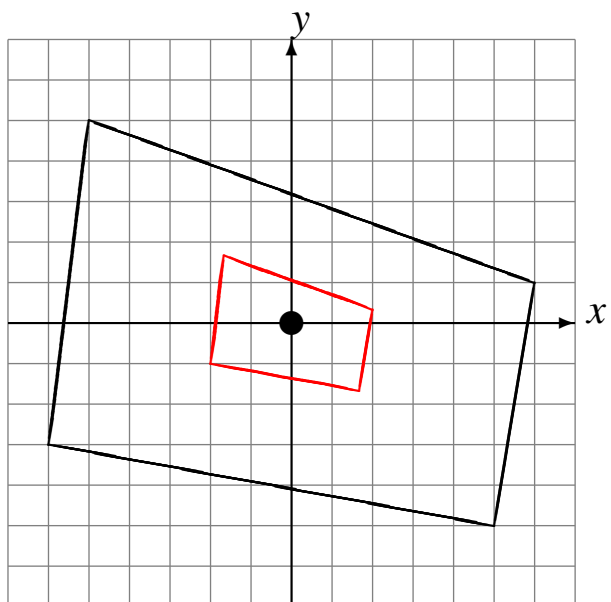

Homothétie de centre $(0, 0)$ et de rapport $\frac{1}{3}$.

